

AV-04SD

AV-04SD

Exported on 09/27/2021

Table of Contents

1	Описание устройства	5
1.1	Внешний вид.....	5
2	Технические характеристики.....	6
2.1	ОБЩИЕ ХАРАКТЕРИСТИКИ.....	6
2.2	ФУНКЦИОНАЛЬНЫЕ ВОЗМОЖНОСТИ	6
3	Конфигурирование через web интерфейс.....	7
3.1	Вход	7
3.2	Главная	8
3.2.1	Информация об устройстве	8
3.2.2	Информация о сети	8
3.3	Сеть.....	9
3.3.1	Настройка сети	9
3.3.2	Пользовательский NTP	9
3.3.3	Система управления	10
3.4	Вызывная панель	10
3.4.1	Настройка адреса	10
3.4.2	Настройки SIP.....	11
3.4.3	Настройки вызова	12
3.4.4	Настройки устройства.....	13
3.4.5	Настройки реле.....	13
3.4.6	Режим работы камеры	14
3.5	Квартиры	14
3.5.1	Новая квартира.....	15
3.6	СКУД.....	16
3.6.1	Управление доступом	17
3.6.2	Управление замками	17
3.6.3	Открыть замок.....	18
3.6.4	Дополнительные настройки.....	18
3.6.5	Серверное управление доступом	19
3.6.6	Вход датчика двери	20
3.6.7	Идентификаторы	20

3.6.7.1	Добавление нового идентификатора	20
3.6.8	Правила доступа	22
3.6.8.1	Создание нового правила доступа	22
3.7	Переадресация	26
3.7.1	Настройки переадресации	27
3.7.2	Добавление нового правила переадресации	27
3.8	Дополнительно	29
3.9	Журналы	29
3.10	Безопасность	31
3.10.1	Управление паролями	31
3.11	Система	31
3.11.1	Настройки	32
3.11.2	Экспорт/импорт данных	32
3.11.3	Очистка данных	33
3.11.4	Язык устройства	34
3.11.5	Обновление ПО	34
3.11.6	Перезагрузка	35
4	Установка и подключение	36
4.1	Проверка комплектности продукта	36
4.2	Электрическое подключение	36
4.3	Механический монтаж	38
4.4	Подключение дополнительных модулей	40
5	Использование устройства	41
5.1	Получение RTSP потока с камеры вызывной панели	41



- [Описание устройства](#)(see page 5)
- [Технические характеристики](#)(see page 6)
- [Конфигурирование через web интерфейс](#)(see page 7)
- [Установка и подключение](#)(see page 36)
- [Использование устройства](#)(see page 41)

1 Описание устройства

Данная индивидуальная вызывная панель сильно отличается в лучшую сторону по дизайну и характеристикам от обычных панелей, установленных в домах и квартирах. Благодаря степени защиты IP65, панель можно без проблем устанавливать на улице, не боясь сильного дождя и прочих “радостей” природы.

1.1 Внешний вид

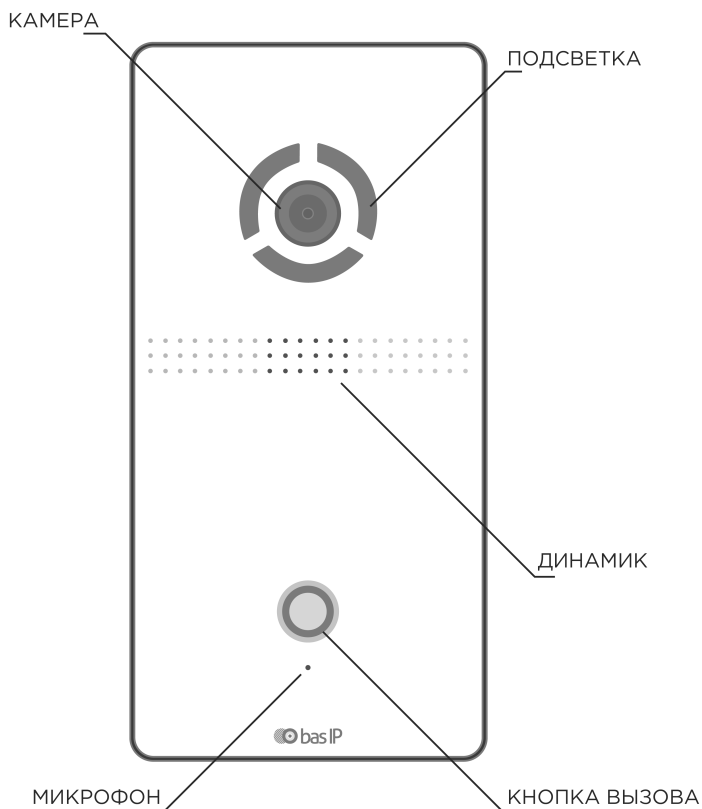

2 Технические характеристики

2.1 ОБЩИЕ ХАРАКТЕРИСТИКИ

Тип панели: Индивидуальная

Дисплей: Нет

Камера: 1/4”

Угол обзора: По горизонтали 90°, по вертикали 56°

Разрешение камеры: 1 Мп

Выходное видео: 720p (1280x720), H.264 Main Profile

Ночная подсветка: 6 LED светодиодов

Минимальная освещенность: 0,01 LuX

Поддерживаемые аудиокодеки: G.711u

Класс степени защиты: IP65

Температурный режим: -40 – +65 °С

Потребление питания: 3 Вт, в режиме ожидания – 1,5 Вт

Питание: + 12 Вольт, PoE

Корпус: Металл + пластик

Цветовое решение: Серебро

Размер с накладным кронштейном: 84.5x170x31 мм

Тип установки: Настенный накладной

2.2 ФУНКЦИОНАЛЬНЫЕ ВОЗМОЖНОСТИ

Интерфейс: Мультиязычный WEB-интерфейс

Открытие замка: С монитора, через приложение BAS-IP Intercom

Интеграция со СКУД: Не имеет выход Wiegand



Вызывные панели AV-04SD и AV-04FD не имеют выход Wiegand.

Кнопки быстрого вызова: 1 механическая кнопка вызова

Аутентификация: Отдельный пароль на настройки, WEB-интерфейс, RTSP сервис

Режим разговора: Двухсторонний

Дополнительно: Подключение кнопки выхода, замка, SIP P2P, открытое API

3 Конфигурирование через web интерфейс

- [Вход](#)(see page 7)
- [Главная](#)(see page 8)
- [Сеть](#)(see page 9)
- [Вызывная панель](#)(see page 10)
- [Квартиры](#)(see page 14)
- [СКУД](#)(see page 16)
- [Переадресация](#)(see page 26)
- [Дополнительно](#)(see page 29)
- [Журналы](#)(see page 29)
- [Безопасность](#)(see page 31)
- [Система](#)(see page 31)

3.1 Вход

Для конфигурирования вызывной панели удаленно через WEB-интерфейс, необходимо подключиться к ней интернет-браузером на ПК. Панель должна быть подключена в том же сегменте сети что и ПК с которого планируется производить настройку.

Для поиска устройства в сети необходимо воспользоваться утилитой для [поиска и прошивки устройств](#)¹.

В интернет-браузере, в строке ввода адреса, необходимо ввести IP-адрес панели, после чего появится окно ввода имени пользователя и пароля.

 Имя пользователя для входа в настройки: **admin**.
Пароль необходимый для ввода, соответствует паролю для доступа к настройкам вызывной панели и является паролем инсталлятора (пароль по умолчанию: **123456**).

¹ http://cdn.bas-ip.com/files/Software/Remote_Upgrade_Tool.zip

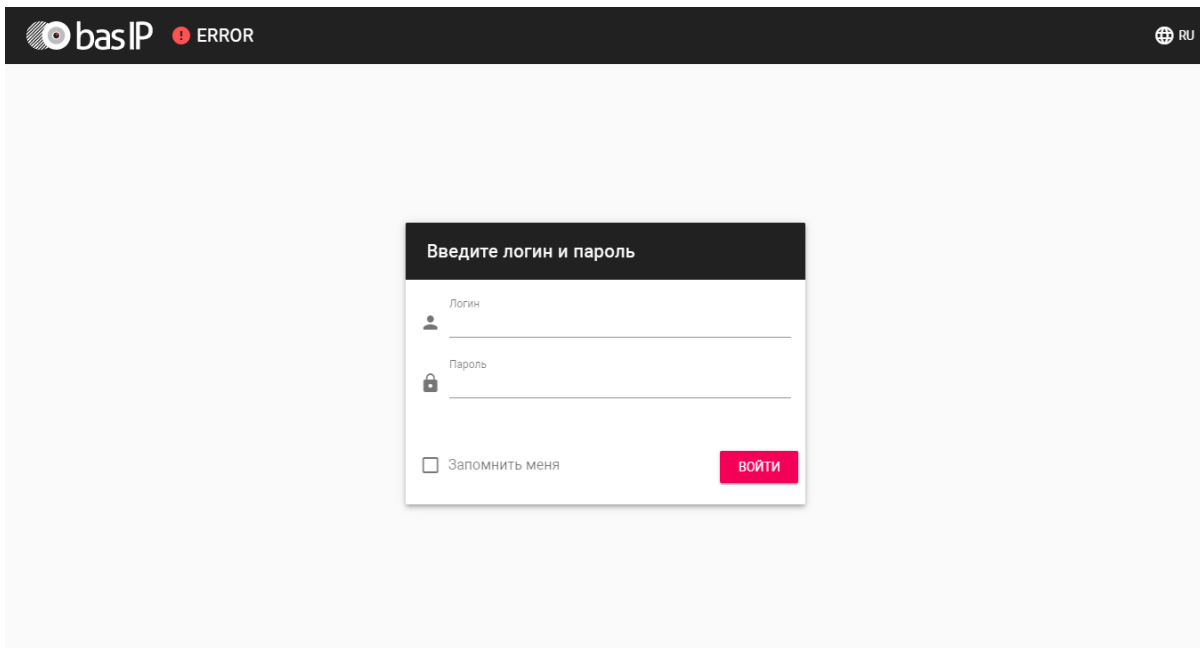

3.2 Главная

После успешной авторизации отобразится следующий интерфейс:

Информация об устройстве		
Фреймворк 1.6.0	Лаунчер 2.4.0	Серийный номер ca0c7e8a-64d1-49d1-a884-6ebbf1310bf6
Устройство AV-01BD		

3.2.1 Информация об устройстве

Фреймворк: Версия фреймворка.

Лаунчер: Версия прошивки.

Серийный номер: Серийный номер устройства для идентификации его в ПО BAS-IP Link.

Устройство: Модель устройства.

3.2.2 Информация о сети

DHCP: Текущий статус сетевого подключения (Статические настройки/DHCP).

IP адрес: Текущий IP адрес устройства.

Маска подсети: Используемая маска подсети.

Адрес шлюза: Адрес основного шлюза.

DNS сервер: Адрес DNS сервера.

MAC адрес: Физический адрес устройства.

3.3 Сеть

Настройки сети

СОХРАНИТЬ

DHCP

IP 192.168.1.43	Шлюз 192.168.1.1
Маска 255.255.255.0	DNS 192.168.1.1

NTP сервер

СОХРАНИТЬ

Дата/время на устройстве: 1970-01-24 16:37:47

URL
202.120.2.101

Часовой пояс
UTC+02:00

3.3.1 Настройка сети

DHCP: Включение/выключение функции автоматического получения сетевых настроек.

IP: IP-адрес вызывной панели.

Адрес по умолчанию:

По умолчанию вызывная панель может иметь статический IP-адрес 192.168.1.90 либо 192.168.1.91.

Маска: Маска подсети.

Шлюз: Основной шлюз.

DNS: Адрес DNS сервера.

3.3.2 Пользовательский NTP

Время: Текущее время устройства.

URL: Поле ввода пользовательского сервера синхронизации времени.

Часовой пояс: Выбор используемого часового пояса.

3.3.3 Система управления

Система управления
СОХРАНИТЬ

Использовать сервер BAS-IP Link

<small>URL</small> link.bas-ip.com	<small>Пароль</small> 1234567890
---------------------------------------	-------------------------------------

Отправлять журналы на сервер Отправлять статус на сервер

Использовать сервер BAS-IP Link: Включение/выключение использования ПО для мониторинга и управления домофонной системой Link.

URL: Адрес сервера управления.

Пароль: Пароль доступа.

Отправлять журналы на сервер: Включение/выключение отправки журналов панели на сервер.

Отправлять статус на сервер: Включение/выключение отправки текущего статуса панели на сервер.

3.4 Вызывная панель

В данном разделе производятся основные настройки устройства.

Настройка адреса
СОХРАНИТЬ

Режим
Индивидуальный ▼

Здание
1

Парадное
1

Этаж
12

Квартира
12

Порядковый номер
1

3.4.1 Настройка адреса

Режим: Режим работы панели.

- i** В зависимости от функционального назначения панели, необходимо выбрать соответствующий режим работы:
- **Индивидуальный** - при установке панели в частном доме или офисе с возможностью вызова квартиры по логическому адресу или P2P.
 - **Многоабонентский** - при использовании вызывных панелей ВА-серии а также AV-01KD. Для вызова квартир при наборе номера с клавиатуры панели или с помощью кнопок прямого вызова.
 - **Глобальный** - при использовании панелей для прямого вызова монитора консьержа AM-02.

Здание: Номер здания.

Парадное: Номер парадного.

Этаж: Номер этажа.

Квартира: Номер квартиры.

Порядковый номер: Порядковый номер вызывной панели.

i **Порядковая нумерация панелей**

Если у вас несколько вызывных панелей, которые имеют один логический адрес, тогда в поле "№" укажите значение 2, 3, 4, 5 и т.д., до 9.

3.4.2 Настройки SIP

Настройки SIP
СОХРАНИТЬ

Вкл / Выкл

Proxy sip.sip.bas-ip.com	Логин 5836
Realm sip.bas-ip.com	Пароль ahj44kl3l
STUN IP stun.l.google.com	
STUN порт 19302	

Автоматическая
перерегистрация

Интервал перерегистрации
30
.....

ПЕРЕРЕГИСТРИРОВАТЬ

Вкл/Выкл: Включение/выключение SIP регистрации.

Прокси: Прокси SIP сервера, который может быть представлен как IP адресом, так и доменным именем.

И **Формат записи:**

Перед адресом прокси обязательно нужно указывать "**sip:**".

Сервер: Адрес SIP сервера.

И **Формат записи:**

Может быть указан как IP-адресом, так и доменным именем.

STUN IP: Адрес [STUN сервера](#)².

И **Пример:**

stun.l.google.com³.

STUN порт: Порт STUN сервера.

И **Примечание:**

Для STUN сервера Google используется порт 19302.

Логин: SIP номер.

И **Пример:**

2222

Пароль: Пароль от SIP номера.

Автоматическая перерегистрация: Функция автоматической перерегистрации устройства на SIP сервере каждые N секунд. Может быть полезна при нестабильном интернет подключении.

Интервал перерегистрации: Поле ввода интервала времени в секундах, по истечению которого будет происходить перерегистрация устройства на сервере.

3.4.3 Настройки вызова

² <https://ru.wikipedia.org/wiki/STUN>

³ <http://stun.l.google.com/>

Настройки вызова

СОХРАНИТЬ

Консьерж	Ограничения времени
<input checked="" type="checkbox"/> Включено	Максимальное время дозвона 35
Номер sip:101@192.168.68.100	Максимальное время разговора 120
<input checked="" type="checkbox"/> Автоответ	
<input type="checkbox"/> Завершение вызова повторным нажатием кнопки	

Консьерж: Включение/выключение функции вызова указанного номера в строке "Номер" при нажатии кнопки вызова панели.

Номер: Направление, на которое будет совершаться вызов при нажатии кнопки вызова.

Максимальное время дозвона: Временной интервал, по истечении которого панель автоматически завершит исходящий вызов, если нет ответа.

Максимальное разговора: Временной интервал, по истечении которого панель автоматически завершит разговор при исходящем вызове.

Автоответ: Включение/выключение автоматического приема входящего вызова. При отключенной функции для ответа необходимо нажать кнопку вызова.

Завершение вызова повторным нажатием кнопки: Включение/выключение функции автоматического завершения вызова при повторном нажатии кнопки.

3.4.4 Настройки устройства

Настройки устройства

СОХРАНИТЬ

Качество видео 1280x720	Профиль данных RTP 102
Уровень громкости	

Качество видео: Выбор предпочитаемого разрешения видео.

Профиль данных RTP: Выбор предпочитаемого профиля данных RTP.

Уровень громкости: Регулировка уровня громкости динамика панели.

3.4.5 Настройки реле

Настройки реле
СОХРАНИТЬ

Выбор положения реле

Переключать при включении устройства

Не переключать при включении устройства

Выбор положения реле: Выбор начального состояния реле панели при включении устройства.

📘 Логика работы

Переключать при включении устройства - при включении устройства реле будет переключать положение на противоположное, при выключении устройства реле будет возвращаться в исходное положение.

Не переключать при включении устройства - реле не будет переключать положение при включении и выключении устройства.

3.4.6 Режим работы камеры

Режим работы камеры
СОХРАНИТЬ

Режим

Сервер RTSP

Считыватель QR

Режим: Выбор функции, которую будет выполнять камера вызывной панели.

📘 Логика работы

Сервер RTSP - камера вызывной панели будет использоваться для транслирования видео потока по протоколу RTSP.

Считыватель QR - камера вызывной панели будет использоваться в качестве одного из способов доступа (только для считывания QR-кодов).

3.5 Квартиры

В данном меню отображается список квартир.

Квартира - логическая сущность, предназначенная для привязки к ней идентификаторов, кодов доступа и переадресаций.

Квартиры

НОВАЯ КВАРТИРА

<input type="checkbox"/>	Адрес квартиры	Название квартиры	Кол-во жителей	Количество идентификаторов	Кол-во кодов доступа	Кол-во
<input type="checkbox"/>	1-1-1-1	Квартира Ивановых	1	0	0	

Записей на странице 20 1 - 1 из 1 < >

3.5.1 Новая квартира

После нажатия на кнопку "Новая квартира" отобразится следующий интерфейс:

Новая квартира

Здание	Парадное
1	1
Этаж	Квартира
1	1
Название квартиры	Кол-во жителей
Петровы	1

ОТМЕНА

ПОДТВЕРДИТЬ

Здание:

Номер здания
001-999

Парадное:

Номер парадного
00-99

Этаж:

Номер этажа

00-98

Квартира:**Номер квартиры**

01-99





Название квартиры: Название квартиры. Например, "Квартира Петровых".

Количество жителей: Условное количество жителей, которые проживают в этой квартире.

После нажатия на кнопку "Подтвердить" отобразится следующая таблица:

Квартиры

НОВАЯ КВАРТИРА

Название квартиры	Кол-во жителей	Количество идентификаторов	Кол-во кодов доступа	Кол-во номеров переадресации	Действия
Квартира Ивановых	1	0	0	Выключено	 
Квартира Петровых	1	0	0	Выключено	 

Записей на странице 20 1-2 of 2

В таблице указаны следующие столбцы:

Название квартиры: Название квартиры.

Количество жителей: Условное количество жителей в этой квартире.

Количество идентификаторов: Количество идентификаторов, которые выданы для этой квартиры. Идентификаторы можно создавать в меню "СКУД", вкладка "Идентификаторы"⁴.

Количество кодов доступа: Количество кодов доступа, которые выданы для этой квартиры.

Количество номеров переадресации: Количество номеров переадресации, настроенных для этой квартиры.

Действия: Редактирование либо удаление квартиры.

3.6 СКУД

- [Управление доступом](#)(see page 17)
- [Управление замками](#)(see page 17)
- [Открыть замок](#)(see page 18)
- [Дополнительные настройки](#)(see page 18)
- [Серверное управление доступом](#)(see page 19)
- [Вход датчика двери](#)(see page 20)

⁴ <https://wiki.bas-ip.com/av01bd/ru/identifikatory-30113985.html>

В данном меню устанавливаются общие параметры управления системой контроля доступа, правила доступа и идентификаторы.

Управление доступом
СОХРАНИТЬ

Мастер-карта
12345678

Использовать общий код открытия

Общий код открытия
0000

Тип Wiegand
Wiegand-26

Представление идентификаторов
HEX

3.6.1 Управление доступом

Мастер-карта: Номер мастер-карты.

✔ Регистрация карт через WEB интерфейс:

Введите в поле "**Мастер - карта**" цифру **0** и нажмите кнопку "**Применить**".

Далее поднесите необходимую для регистрации мастер-карту к области считывателя, прозвучит сигнал "**БИП**", который означает, что мастер - карта успешно зарегистрирована.

Далее необходимо поднести мастер - карту **еще раз** для перехода в режим записи пользовательских карт.

После этого к области считывателя подносите по очереди карты пользователей.

После каждой карты пользователя будет звучать сигнал "**БИП**", который означает успешную регистрацию поднесенной карты.

Время между добавлением карт не должно превышать 10 секунд.

Использовать общий код открытия: Включить или выключить возможность разблокировки замка путём ввода комбинации цифр на вызывной панели.

Общий код открытия: Произвольная комбинация цифр для разблокировки замка (максимальная длина 8 символов).

Тип Wiegand: Выбор режима работы Wiegand (26, 34 или 58 бит).

Представление идентификаторов: Выбор системы счисления, в которой будут отображаться идентификаторы.

❗ Идентификаторы в панели могут быть представлены как в формате Decimal (десятичная система счисления), так и в HEX (шестнадцатеричная).

3.6.2 Управление замками

Управление замками
СОХРАНИТЬ

Замок #1

Время открытия замка(сек) 3	Задержка перед открытием(сек) 0
--------------------------------	------------------------------------

Тип замка
Электромагнитный замок ▾

Замок #2

Время открытия замка(сек) 3	Задержка перед открытием(сек) 0
--------------------------------	------------------------------------

Тип замка
Электромагнитный замок ▾

Держать замок открытым при
отсутствии SIP регистрации

Время отсутствия SIP регистрации
30

Время открытия замка (сек): Время, на которое будут замкнуты или разомкнуты контакты реле.

Задержка перед открытием: Время, по истечении которого произойдет замыкание или размыкание контактов реле после отправки сигнала на открытие.

Держать замок открытым при отсутствии SIP регистрации: Функция автоматической смены состояния реле устройства, в случае отсутствия регистрации на SIP сервере.

Время отсутствия SIP регистрации: Таймаут в секундах, по истечении которого произойдет смена состояния реле устройства, если отсутствует регистрация на сервере.

3.6.3 Открыть замок

Замок #1, Замок #2

Тип замка: Выбор типа замка (электромагнитный или электромеханический).

Открыть замок: Функция открытия выбранного замка из WEB интерфейса устройства.

3.6.4 Дополнительные настройки

Дополнительные настройки
СОХРАНИТЬ

Номер этажа(управление лифтом)
 Вызывать лифт в индивидуальном режиме панели

Режим охраны монитора

Номер этажа (управление лифтом): Номер этажа, на котором установлена вызывная панель. Параметр необходим для вызова лифта на указанный этаж при поднесении идентификатора к считывателю устройства при использовании модуля лифта EVRC-IP.

Вызывать лифт в индивидуальном режиме панели: Включить или выключить возможность вызова лифта при поднесении карты к считывателю панели.

Режим охраны монитора: Отключение и включение сигнализации на внутреннем мониторе при поднесении карты, которая привязана к логическому адресу этого монитора.

i Данный режим работает по принципу триггера: Поднеся карту к считывателю устройства, будет отключена сигнализация на мониторе. Когда карта будет повторно поднесена к считывателю устройства, на мониторе будет включен режим сигнализации "Вне дома" Это необходимо для того, чтобы жилец уходя из дома, не заходил в настройки монитора для включения сигнализации, а просто мог поднести карту к считывателю устройства для ее активации.

⚠ Для того, чтобы карта отключала сигнализацию на мониторе, в разделе вызывной устройства "**СКУД - Идентификаторы**" она должна иметь такой же логический адрес, как у монитора, на котором необходимо отключить сигнализацию.

3.6.5 Серверное управление доступом

Серверное управление доступом
СОХРАНИТЬ

Включено

Использовать пользовательский сервер Пользовательский сервер

Включено: Включение/выключение режима работы устройства, при котором поднесенные идентификаторы панель отправляет на сервер для проверки и принимает решение о предоставлении доступа в зависимости от ответа сервера.

i Таймаут получения ответа от сервера составляет **до 15 секунд**. По истечении этого времени, панель проверяет наличие использованного идентификатора в своей базе данных и принимает решение о предоставлении доступа самостоятельно.

Использовать пользовательский сервер: Включение/выключение использования пользовательского сервера для управления панелью. Если не указан пользовательский сервер, то по умолчанию используется сервер Link.

Пользовательский сервер: Адрес пользовательского сервера.

3.6.6 Вход датчика двери

Вход датчика двери
СОХРАНИТЬ

Вкл

Режим
Датчик двери ▼

Время срабатывания
120

Повторная отправка сообщений о срабатывании Время повтора отправки сообщения о срабатывании
60

Статус ↻

Закрывать.

Вкл: Включение/выключение возможности работы с входом датчика.

Режим: Выбор между режимами работы датчика входа (на выбор доступны два режима - датчик двери и кнопка звонка).

3.6.7 Идентификаторы

В данном меню отображается таблица идентификаторов и кодов доступа, добавленных в память устройства.

ОБЩИЕ НАСТРОЙКИ ИДЕНТИФИКАТОРЫ ПРАВИЛА ДОСТУПА

НОВЫЙ ИДЕНТИФИКАТОР

	Квартира	ФИО владельца	Тип владельца	Тип идентификатора	Номер идентификатора	Ограничение срока действия
<input type="checkbox"/>		Иван Петров	Владелец	Карта	5204786	Бесконечно

Записей на странице 20 1 - 1 из 1

3.6.7.1 Добавление нового идентификатора

После нажатия на кнопку "Новый идентификатор" отобразится следующий интерфейс:

Редактирование идентификатора

Номер квартиры	1-1-1-1(Петровы) ✕ ▾	
ФИО владельца	Иван Петров	Тип владельца Владелец ▾
Тип идентификатора	Карта ▾	Номер идентификатора 5204786 📄
Правила доступа	▾	
<input type="checkbox"/>	Ограничение срока действия	
<input type="checkbox"/>	Ораничение кол-во проходов	
Замок #	#1 ▾	

[ОТМЕНА](#)[ПОДТВЕРДИТЬ](#)

QR-код

Имя: Пользователь тест

Адрес: ---



E1-7E-CB

Срок действия:

Количество проходов:

[СКАЧАТЬ QR-КОД](#)

Номер квартиры: Выбор квартиры из существующего списка квартир, необязательный параметр.

ФИО владельца: Данные о владельце идентификатора.

Тип владельца: Выбор типа владельца идентификатора. Доступны типы "Владелец" и "Гость".

Тип идентификатора: Выбор типа идентификатора.

i Доступны 4 типа идентификаторов:

- **Карта** - EM-Marlin или Mifare карта. В соседнее поле "Номер идентификатора" необходимо ввести номер идентификатора в десятичном формате, без запятых. Зачастую код карты указан на самой карте либо в десятичном либо в шестнадцатиричном формате. Калькулятор перевода из различных систем счисления доступен по [ССЫЛКЕ](#)⁵.
- **UKEY** - UKEY идентификатор. В соседнее поле "Номер идентификатора" необходимо ввести номер идентификатора в десятичном формате.
- **Код доступа** - код для ввода на клавиатуре панели. В соседнее поле "Код доступа" необходимо ввести цифровой код длиной не более 30 символов.
- **QR-код** - QR-идентификатор с возможностью скачать изображение для предоставления пользователям. Чтобы использовать QR-код, необходимо поднести изображение к камере вызывной панели.

Правило доступа: Выбор правила доступа из существующего списка правил.

Ограничение срока действия: Ограничение срока действия идентификатора во времени.

Ограничение кол-ва проходов: Ограничение количества проходов для идентификатора.

Замок #: Выбор открываемого замка.

3.6.8 Правила доступа

В данном меню устанавливаются правила доступа, согласно которым будет определяться уровень доступа различных пользователей и их идентификаторов.

ОБЩИЕ НАСТРОЙКИ ИДЕНТИФИКАТОРЫ ПРАВИЛА ДОСТУПА				
НОВОЕ ПРАВИЛО				
<input type="checkbox"/>	Номер	Название	Действителен с	Действителен до
<input type="checkbox"/>	8	Тестовое правило	2019-01-22	2019-01-23

Записей на странице 20 1-1 of 1 < >

3.6.8.1 Создание нового правила доступа

После нажатия на кнопку "Новое правило" отобразится следующий интерфейс:

⁵ <https://www.binaryhexconverter.com/hex-to-decimal-converter>

Изменить правило доступа

Название

Тестовое правило

Весь день



Начало

2019-01-22



Конец

2019-01-23

Повторять

Повторять

Ежегодно

Длительность повторов

Бесконечно

ОТМЕНА

ПОДТВЕРДИТЬ

Название: Название правила.

Весь день: Включение/выключение указания временного интервала действия правила в сутках.

i Если функция выключена, пользователь имеет возможность указать временной интервал действия данного правила.

Изменить правило доступа

Название
Тестовое правило

Весь день

Начало
2019-01-22 02:00

Повторять

Повторять
Ежегодно

Длительность повторов
Бесконечно

18:00

00 05 10 15 20 25 30 35 40 45 50 55

ОТМЕНА ПОДТВЕРДИТЬ

ОТМЕНА ПОДТВЕРДИТЬ

Начало - Конец: Выбор интервала действия данного правила.

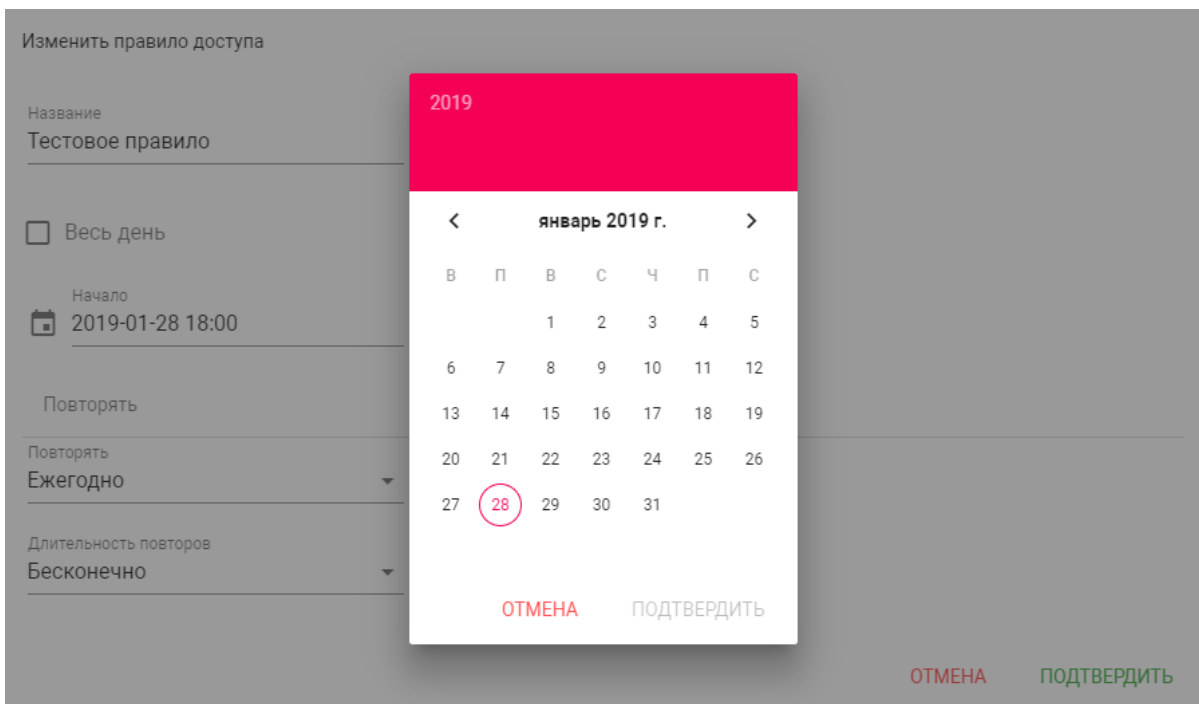

Повторять: Указание количества повторов данного правила исходя из различных временных условий.

- **Ежедневно** - Правило будет повторяться каждый день.
- **Еженедельно** - Правило будет повторяться каждую неделю.
- **Каждые 2 недели** - Правило будет повторяться каждые две недели.
- **Ежемесячно** - Правило будет повторяться каждый месяц.
- **Ежегодно** - Правило будет повторяться каждый год.
- **Настроить** - Выбор настраиваемого промежутка времени действия правила.

Новое правило доступа

Название

Правило доступа для сервисных работ Весь день

Начало × Конец ×

Повторять

Повторять 2

Настройка

Повторять
Еженедельно ▾

Пн Вт Ср Чт Пт Сб Вс

Длительность повторов
Бесконечно ▾

ОТМЕНА

ПОДТВЕРДИТЬ

Изменить правило доступа

Название

Тестовое правило Весь день

Начало Конец

- Ежедневно
- Еженедельно
- Каждые 2 недели
- Ежемесячно
- Ежегодно
- Настроить

ОТМЕНА

ПОДТВЕРДИТЬ

Длительность повторов: Выбор конечного периода действия данного правила.

Изменить правило доступа

Название

Тестовое правило

Весь день



Начало

2019-01-22



Конец

2019-01-23

Повторять

Повторять

Ежегодно

Длительность повторов

Бесконечно

До

ОТМЕНА

ПОДТВЕРДИТЬ

При выборе параметра **"Бесконечно"** правило будет действовать всегда. При выборе параметра **"До"**, можно указать конечную дату действия данного правила.

3.7 Переадресация

Данный раздел используется для условной переадресации средствами панели при вызовах, поступающих на внутренние мониторы, когда мониторов нет или они отключены, либо на любой указанные SIP-номера.

Настройки переадресации







СОХРАНИТЬ

Режим

По очереди

Очереди переадресации

НОВАЯ ПЕРЕАДРЕСАЦИЯ

<input type="checkbox"/>	Номер квартиры	Настройки переадресации	
<input type="checkbox"/>	1	sip:1@192.168.1.17	 
<input type="checkbox"/>	2	sip:1111@192.168.1.17	 
<input type="checkbox"/>	1111	5835	 

Записей на странице

20

1-3 of 3

<

>

3.7.1 Настройки переадресации

Режим: Выбор режима переадресации. **Все вместе** - вызов будет совершаться на все номера одновременно. **По очереди** - вызов будет совершаться последовательно с интервалом в 20 секунд.

3.7.2 Добавление нового правила переадресации

После нажатия на кнопку "Новая переадресация" отобразится следующий интерфейс:

Редактирование переадресации

Номер квартиры

11

Настройки переадресации

Номер переадресации

sip:11@19.168.1.25



Номер переадресации

sip:2322@sip.bas-ip.com



ДОБАВИТЬ

ОТМЕНА

ПОДТВЕРДИТЬ

Номер квартиры: Номер, набираемый на клавиатуре панели (для панелей с клавиатурой).

Если используется панель с одной кнопкой прямого вызова, то в поле необходимо ввести цифры, указанные в полях "Этаж" и "Квартира" без пробелов.

Если используется панель с несколькими кнопками прямого вызова, то в поле нужно ввести цифры, указанные в полях "Этаж" и "Квартира" вызываемых мониторов без пробелов.

Пример номера

2233, где **22** - номер этажа, **33** - номер квартиры

Если номер этажа равен 0, то необходимо ввести только номер квартиры, например, **33**.

Номер переадресации: Направление, на которое будет совершаться вызов при вводе соответствующего номера на клавиатуре панели или нажатии кнопки прямого вызова. Может быть использовано как для звонков внутри сети по P2P, так и для звонков по протоколу SIP.

Формат записи для вызова внутри сети

sip:1@192.168.1.25, где **1** - желаемый для отображения у вызываемого абонента номер, **192.168.1.25** - IP-адрес вызываемого SIP клиента (в случае использования софтфона - IP-адрес устройства, на котором установлен софтфон).

sip:192.168.1.25, где **192.168.1.25** - IP-адрес вызываемого SIP клиента (в случае использования софтфона - IP-адрес устройства, на котором установлен софтфон).

Допускаются оба варианта настройки.

Вызов на трубку SP-02:

sip:192.168.1.99, где **192.168.1.99** - IP-адрес вызываемой трубки.

Формат записи для вызова по протоколу SIP

sip:2322@sip.bas-ip.com⁶, где **2322** - SIP номер вызываемого устройства, **sip.bas-ip.com**⁷ - адрес SIP сервера, который может быть указан как IP адресом так и доменным именем.

Но есть и более простой вариант:

2322 - SIP номер вызываемого устройства, адрес SIP сервера. При использовании такого формата ввода можно не указывать адрес сервера, а также конструкцию **"sip:"** в начале строки.

3.8 Дополнительно

Список RTSP потоков

СОХРАНИТЬ

Всего: 1

ДОБАВИТЬ

УДАЛИТЬ ВСЕ

URL

rtsp://admin:admin@192.168.1.58:554/ch01

УДАЛИТЬ

Список RTSP потоков: Функция просмотра дополнительных IP-камер во время вызова (до 4 потоков). Функция доступна для мониторов v4 и любых других SIP устройств с клавиатурой.

Подсказка:

Во время вызова возможно переключаться между потоками нажатием клавиш от 1 до 5 на ответном устройстве. Клавиша **"1"** соответствует потоку камеры вызывной панели, клавиши от **"2"** до **"5"** - дополнительно добавленным потокам (передача осуществляется посредством DTMF RFC2833).

URL: Адрес RTSP-потока, отображаемого при вызове его с клавиатуры.

Пример:

rtsp://admin:123@192.168.1.189:8554/ch01

3.9 Журналы

В данном меню отображаются события, которые происходили на устройстве.

⁶ http://sip.bas-ip.com

⁷ http://sip.bas-ip.com

Журнал

▼ ФИЛЬТРЫ

Дата/время	Категория	Приоритет	Событие	Информация
2019-02-21 14:58:15	Система	Средний	Вход в веб-интерфейс	Совершен успешный вход (admin) в веб интерфейс
2019-02-21 13:46:40	Система	Средний	Вход в веб-интерфейс	Совершен успешный вход (admin) в веб интерфейс
2019-02-21 13:43:42	Доступ	Высокий	Невалидный идентификатор	Использован невалидный идентификатор 8098544, владелец satapa666
2019-02-21 13:42:06	Доступ	Высокий	Неизвестный идентификатор	Использован неизвестный идентификатор 8098545
2019-02-21 13:42:01	Доступ	Высокий	Неизвестный идентификатор	Использован неизвестный идентификатор 8098545
2019-02-21 13:41:54	Доступ	Высокий	Неизвестный идентификатор	Использован неизвестный идентификатор 8098545
2019-02-21 13:41:41	Доступ	Высокий	Неизвестный идентификатор	Использован неизвестный идентификатор 8098545
2019-02-21 13:41:36	Доступ	Высокий	Неизвестный идентификатор	Использован неизвестный идентификатор 8098545
2019-02-21 13:41:16	Доступ	Средний	Доступ разрешен удалённым сервером	Открыт замок 1 удалённым сервером

В данном разделе можно произвести фильтрацию данных по дате и времени.

2020

← апрель 2020 г. →

П	В	С	Ч	П	С	В
		1	2	3	4	5
6	7	8	9	10	11	12
13	14	15	16	17	18	19
20	21	22	23	24	25	26
27	28	29	30			

ОТМЕНА ПОДТВЕРДИТЬ

Записей на странице 10 1 - 2 из 2

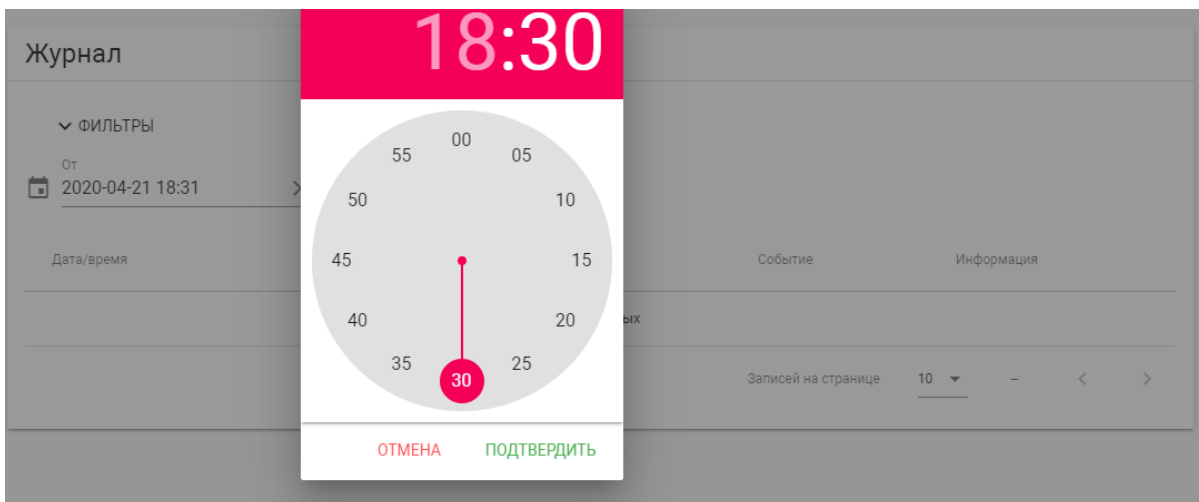

3.10 Безопасность

3.10.1 Управление паролями

Управление паролями
СОХРАНИТЬ

Старый
.....

Новый
.....

Подтвердить
.....

Старый пароль: Поле для ввода текущего пароля администратора.

Значение по умолчанию:

Пароль администратора по умолчанию - **123456**. Максимальная длина пароля - **20** цифр, латинских букв или специальных символов.

Новый пароль: Поле для ввода нового пароля.

Подтвердить: Поле для подтверждения нового пароля.

3.11 Система

- [Настройки](#)(see page 32)
- [Экспорт/импорт данных](#)(see page 32)
- [Очистка данных](#)(see page 33)
- [Язык устройства](#)(see page 34)
- [Обновление ПО](#)(see page 34)
- [Перезагрузка](#)(see page 35)

В данном меню осуществляется резервное копирование и восстановление настроек устройства, обновление ПО, смена языка и программная перезагрузка.

3.11.1 Настройки

Настройки

Восстановление настроек

 Выберите файл

[ВОССТАНОВИТЬ](#)

[УСТАНОВИТЬ НАСТРОЙКИ ПО УМОЛЧАНИЮ](#)

Сохранить настройки

[СОХРАНИТЬ ВСЕ НАСТРОЙКИ](#)

Экспорт/импорт данных

Импорт данных

 Выберите файл

[ПОДТВЕРДИТЬ](#)

Экспорт данных

[СКАЧАТЬ](#)

Выберите файл: Выбор файла конфигурации устройства из файловой системы ПК.

Установить настройки по умолчанию: Сброс всех настроек вызывной устройства к заводским установкам.

Сохранить все настройки: Сохранение и экспорт конфигурационных файлов.

3.11.2 Экспорт/импорт данных

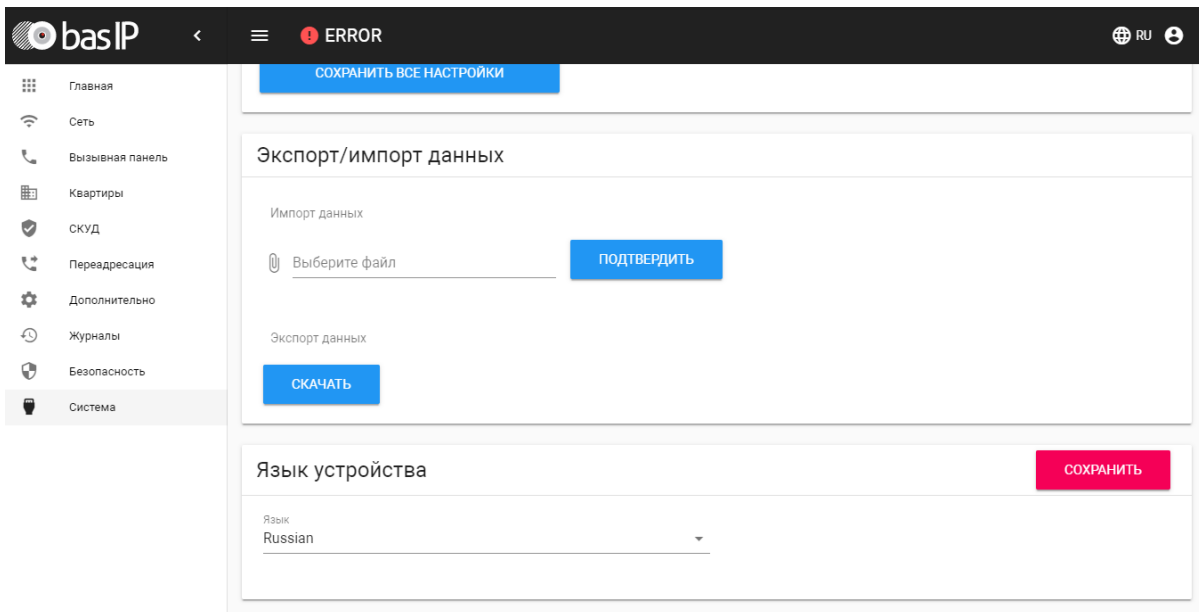

Импорт данных: Выбор файла данных для импорта настроек в устройство.

! При импорте данных в устройстве все данные в таблицах **"Квартиры"**, **"Переадресация"**, **"Идентификаторы"** и **"Правила доступа"** будут удалены и заменены новыми данными без возможности восстановления старых данных.

Экспорт данных: Экспорт данных из устройства.

i При экспорте данных создается защищенный ZIP-архив, который содержит в себе данные таблиц **"Квартиры"**, **"Идентификаторы"**, **"Правила доступа"**, **"Переадресация"**.

3.11.3 Очистка данных

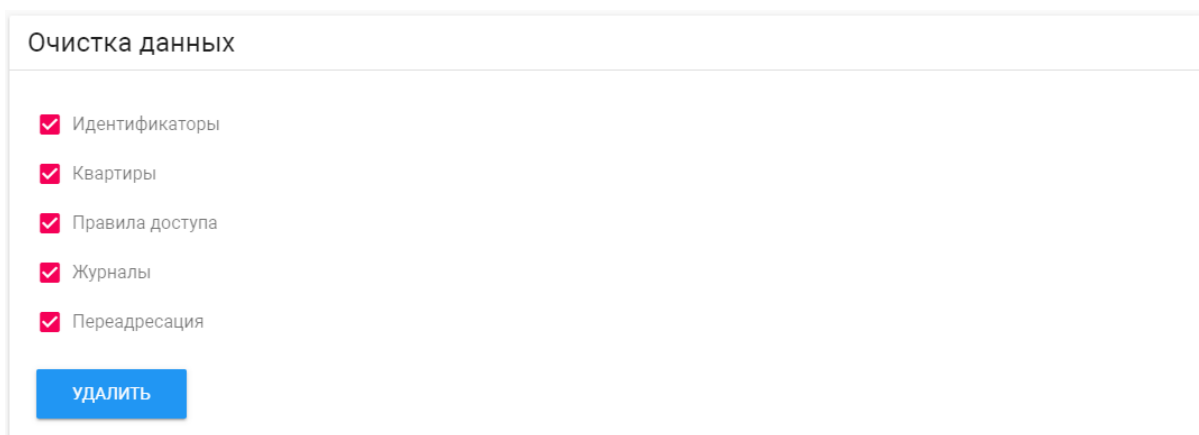

В данном разделе можно выбрать тип данных, который необходимо полностью удалить из памяти вызывной панели.

Важно: после нажатия кнопки "Удалить" данные будут удалены безвозвратно.

3.11.4 Язык устройства

Выбор языка устройства. На выбор доступны: Русский, Английский, Украинский, Испанский, Польский.

3.11.5 Обновление ПО

Обновление ПО

Использовать пользовательский сервер

Пользовательский сервер

[СОХРАНИТЬ](#)

Выберите файл [ОБНОВИТЬ ПО](#)

ПРОВЕРИТЬ ОБНОВЛЕНИЕ ПО
ОБНОВИТЬ ПО

Использовать пользовательский сервер: Включение/выключение использования пользовательского сервера обновлений. Используется в закрытых сетях домофонии.

Пользовательский сервер: Поле ввода IP-адреса или домена пользовательского сервера обновлений.

Выберите файл: Выбор файла обновления ПО из файловой системы ПК. После выбора файла необходимо нажать на кнопку "Обновить ПО".

Проверить обновление: Проверка наличия обновления ПО на сервере BAS-IP либо пользовательском сервере.

Обновить ПО: Начать обновление ПО.

ВАЖНО:

Перед каждым обновлением ПО рекомендуется создавать резервную копию настроек устройства.

Особенности обновления системы:

При обновлении системы через WEB или графический интерфейс автоматически создается резервная копия всех приложений установленных на вызывной устройства, а также сохраняются все конфигурационные файлы. При каждом последующем обновлении файл резервной копии будет перезаписан.

Система создает резервную копию всех настроек устройства, пароли, пользовательские уведомления, настройки SIP, настройки замков, настройки сети, режима работы устройства. При откате обновления до предыдущей версии в случае несовместимости баз данных текущие настройки могут быть автоматически удалены и восстановлены из предыдущей резервной копии.

При откате обновлений рекомендуется сброс устройств до заводских настроек.

3.11.6 Перезагрузка

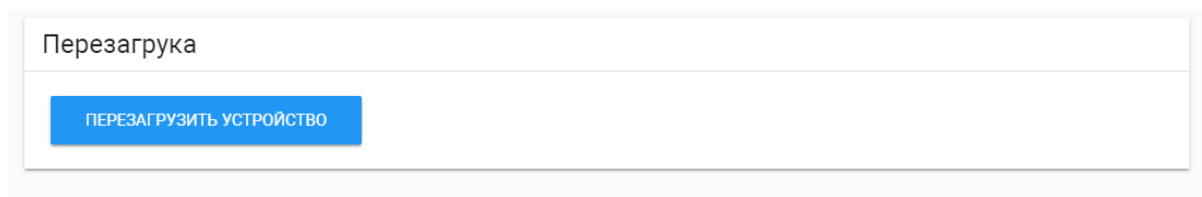

Перезагрузка

ПЕРЕЗАГРУЗИТЬ УСТРОЙСТВО

Перезагрузка: Программная перезагрузка устройства.

4 Установка и подключение

- Проверка комплектности продукта(see page 36)
- Электрическое подключение(see page 36)
- Механический монтаж(see page 38)
- Подключение дополнительных модулей(see page 40)

4.1 Проверка комплектности продукта

Перед установкой вызывной панели обязательно нужно проверить ее комплектность и наличие всех компонентов.

В комплект вызывной панели входит:

Вызывная панель	1 шт
Кронштейн для накладной установки	1 шт
Инструкция по установке	1 шт
Комплект проводов с коннекторами для подключения питания, замка и доп. модулей.	1 шт
Комплект заглушек для соединений	1 шт
Установочные винты с ключом	1 шт

4.2 Электрическое подключение

После проверки комплектности устройства можно переходить к подключению.

Для подключения понадобится:

- Кабель Ethernet UTP cat5 или выше, подключенный к сетевому коммутатору/маршрутизатору.

Рекомендации по длине кабеля

Максимальная длина сегмента кабеля UTP CAT5 Не должна превышать 100 метров, согласно стандарта [IEEE 802.3⁸](https://www.ieee.org/standards/publications/802.3).

- Блок питания на +12 Вольт, 2 Ампера.
- Должны быть подведены провода для подключения замка и дополнительных модулей (опционально).

 К вызывной панели можно подключить любые электромеханические либо электромагнитные замки, у которых коммутируемый ток не превышает 2 Ампера.

Ниже представлены типовые схемы подключения всех элементов к вызывной панели:

⁸ <https://habr.com/post/208202/>

Схема подключения электромеханического замка с использованием внешнего источника питания для замка.



Схема подключения электромагнитного замка с использованием внешнего блока питания.



4.3 Механический монтаж

Перед монтажом вызывной панели нужно предусмотреть положение на стене с размерами 85 × 180 × 45 мм. Также необходимо предусмотреть подвод кабеля питания, доп. модулей и локальной сети.

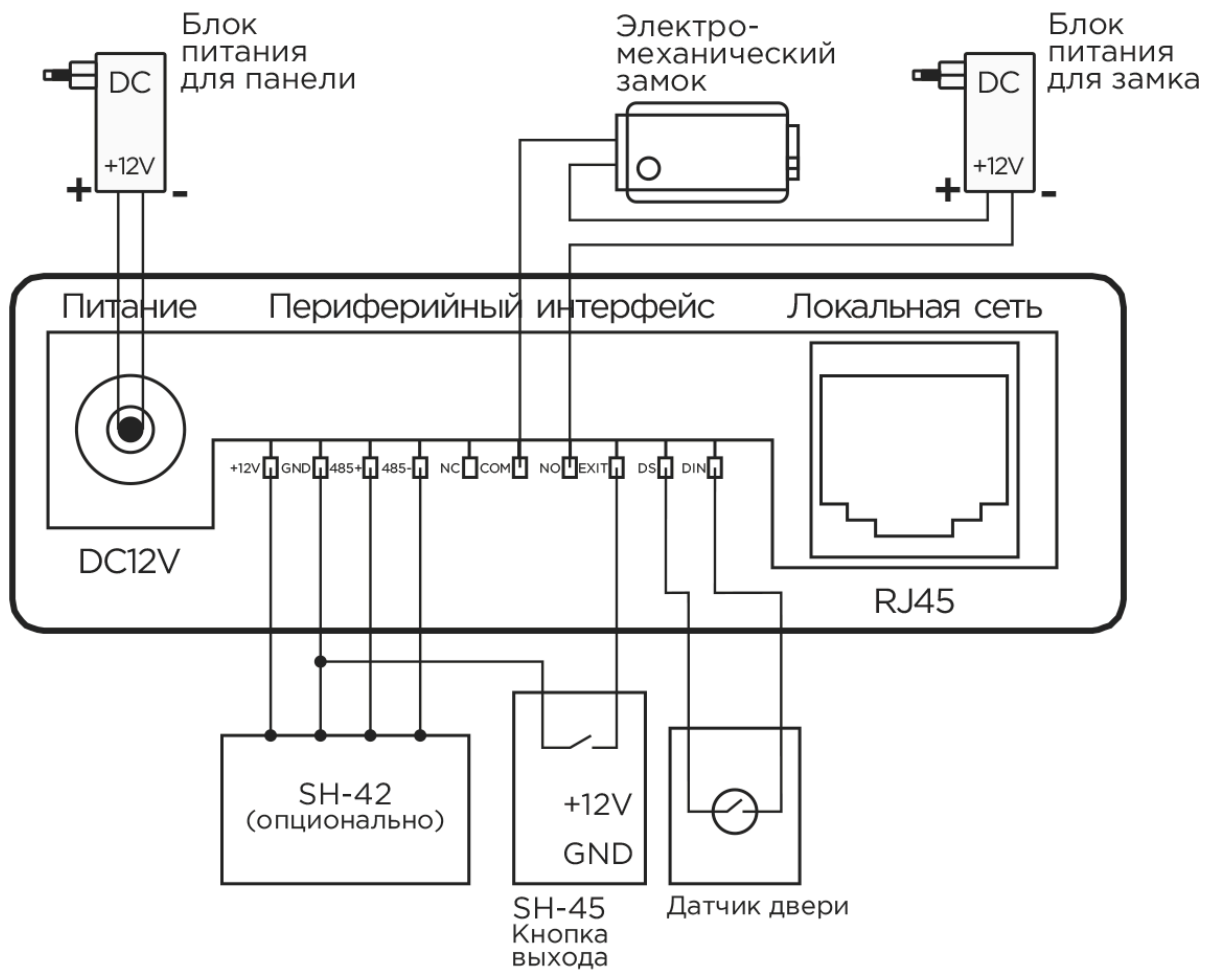
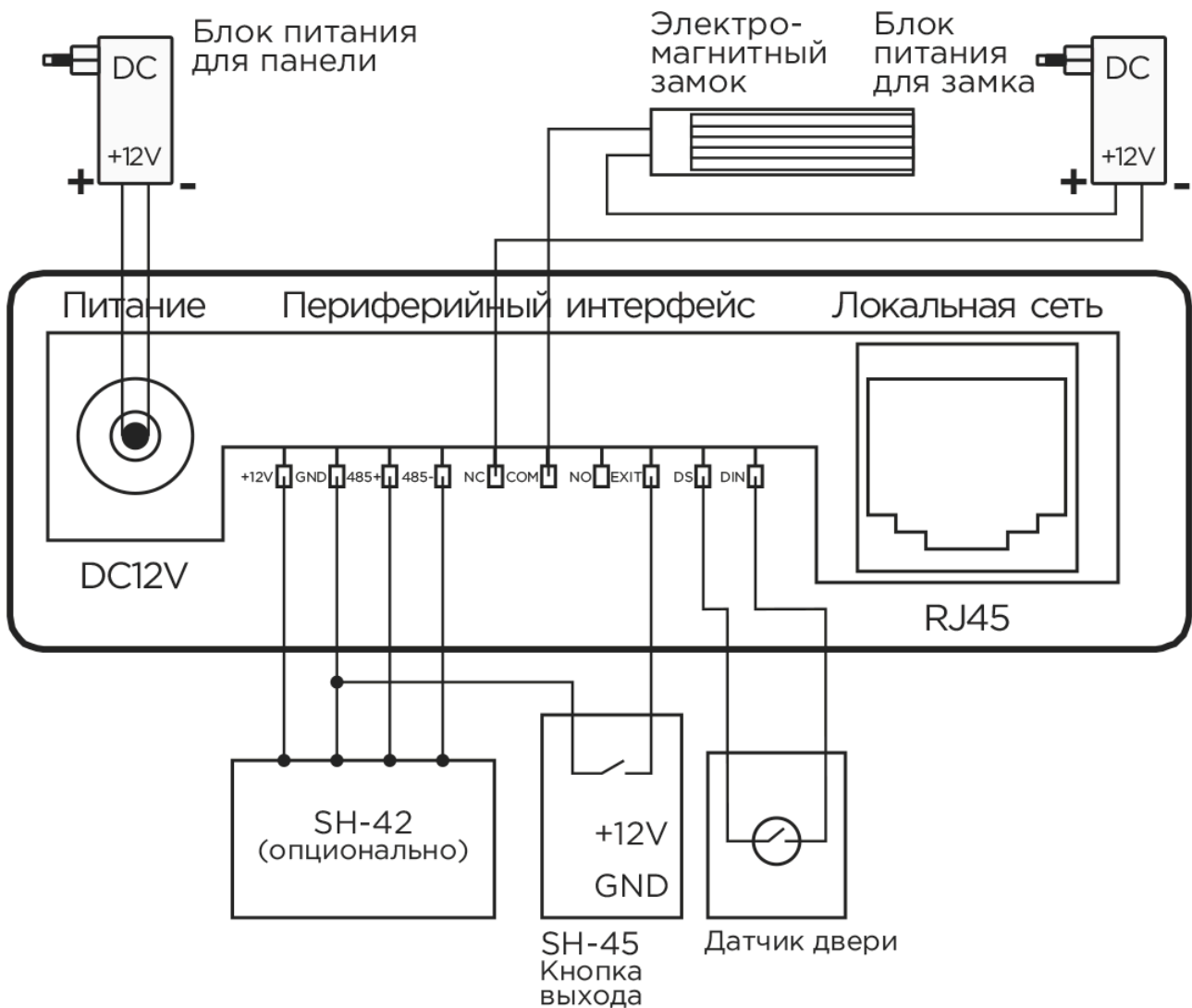
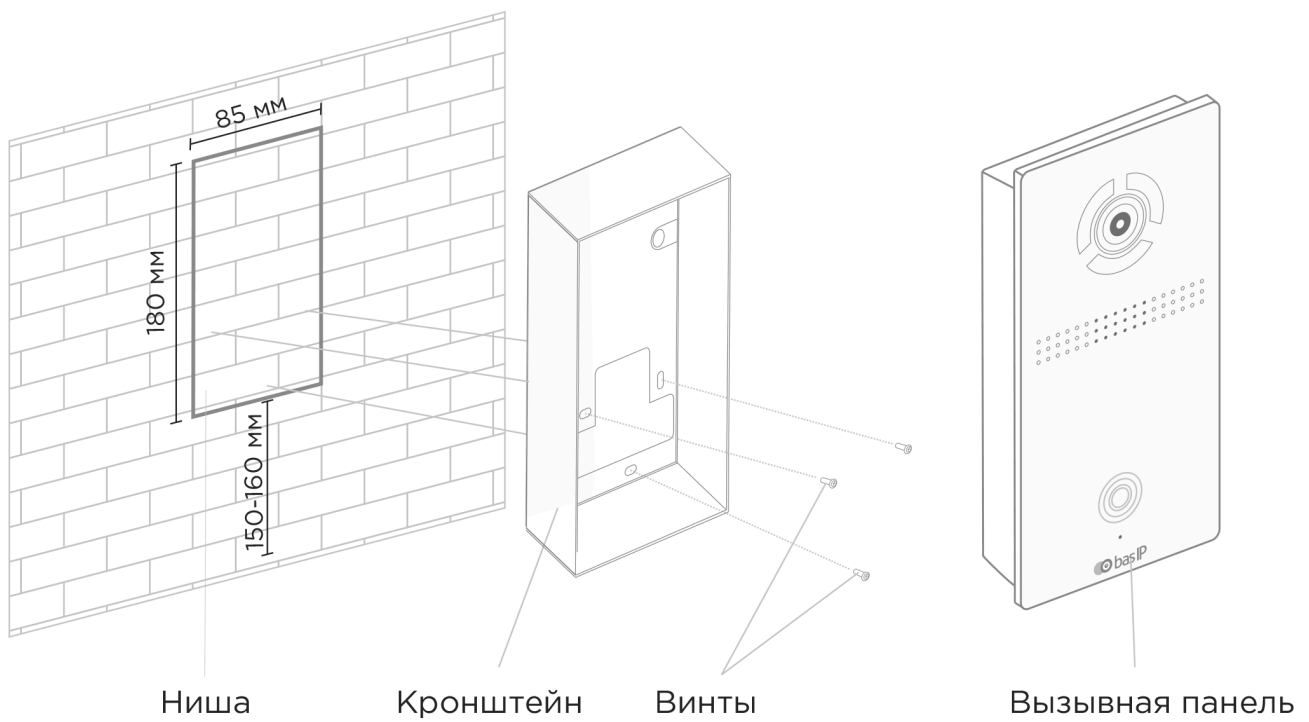

Вызывная панель

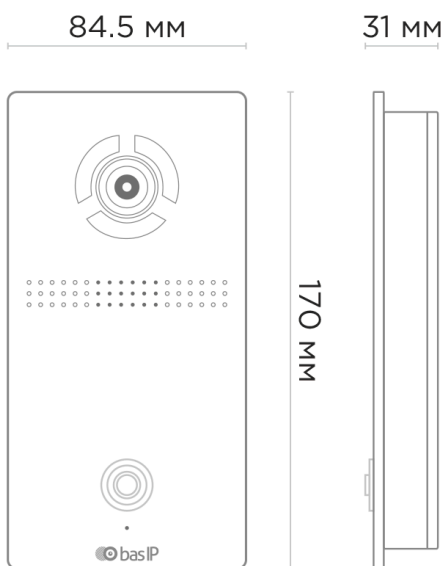

Кронштейн

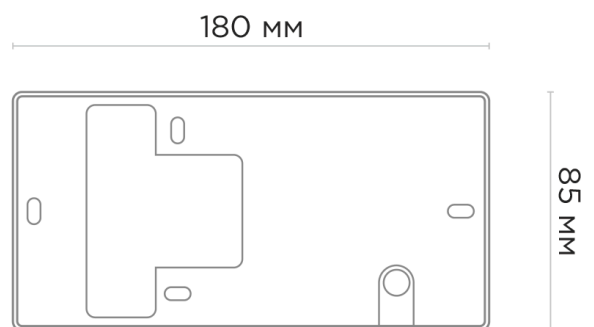

и Рекомендации по высоте установки:

Устанавливать вызывную панель следует на удобной для вас высоте. Ориентировочная высота установки 160-165 см по уровню камеры.

4.4 Подключение дополнительных модулей

К вызывной панели можно подключить следующие модули:

- Модуль управления двумя замками SH-42

5 Использование устройства

- [Получение RTSP потока с камеры вызывной панели](#)(see page 41)

5.1 Получение RTSP потока с камеры вызывной панели

Для получения RTSP потока с камеры вызывной панели в систему видеонаблюдения необходимо в строке добавления камеры прописать <rtsp://admin:123456@192.168.1.16:8554/ch01>, где admin - это логин, 123456 - пароль для доступа на WEB-интерфейс, 192.168.1.16 - IP адрес панели, 8554 - порт доступа к камере, ch01 - номер канала.