

**AA-11**

AA-11

Exported on 09/27/2021

## Table of Contents

<b>1</b>	<b>Описание устройства .....</b>	<b>6</b>
1.1	Внешний вид.....	6
<b>2</b>	<b>Технические характеристики.....</b>	<b>7</b>
2.1	ОБЩИЕ ХАРАКТЕРИСТИКИ.....	7
2.2	ФУНКЦИОНАЛЬНЫЕ ВОЗМОЖНОСТИ .....	7
<b>3</b>	<b>Конфигурирование через графический интерфейс .....</b>	<b>9</b>
3.1	Главный экран.....	9
3.2	Настройки устройства.....	10
3.3	Настройки сети.....	12
3.4	Настройки доступа.....	13
3.5	Дополнительные настройки.....	14
3.6	О системе .....	15
<b>4</b>	<b>Конфигурирование через web интерфейс .....</b>	<b>17</b>
4.1	Вход .....	17
4.2	Главная .....	18
4.2.1	Информация о сети .....	18
4.3	Сеть.....	19
4.3.1	Настройки сети.....	19
4.3.2	Пользовательский NTP .....	19
4.3.3	Система управления .....	20
4.4	Вызывная панель .....	21
4.4.1	Настройка адреса .....	21
4.4.2	Настройки SIP .....	22
4.4.3	Настройки вызова .....	24
4.4.4	Настройки устройства.....	25
4.5	Квартиры .....	25
4.5.1	Новая квартира.....	26
4.6	СКУД.....	28
4.6.1	Управление доступом .....	28
4.6.2	Управление замками .....	29

4.6.3	Дополнительные настройки.....	30
4.6.4	Серверное управление доступом .....	30
4.6.5	Распознавание QR .....	31
4.6.6	Вход датчика двери .....	31
4.6.7	Идентификаторы .....	33
4.6.7.1	Добавление нового идентификатора.....	33
4.6.8	Правила доступа .....	34
4.6.8.1	Создание нового правила .....	34
4.6.9	Свободный доступ .....	38
4.6.9.1	Дни .....	39
4.7	Переадресация .....	41
4.7.1	Настройки переадресации.....	41
4.7.2	Новая переадресация .....	41
4.8	Дополнительно.....	43
4.8.1	Обои.....	43
4.8.2	Настройки объявления .....	43
4.8.3	Список RTSP потоков .....	45
4.8.4	Пользовательские уведомления .....	45
4.9	Безопасность .....	47
4.10	Система .....	48
4.10.1	Настройки.....	48
4.10.2	Экспорт/импорт данных.....	49
4.10.3	Очистка данных .....	50
4.10.4	Язык устройства .....	50
4.10.5	Обновление ПО .....	50
4.10.6	Перезагрузка .....	51
4.11	Журналы .....	51
4.11.1	E-mail уведомления .....	54
4.11.1.1	Настройки почтового сервера.....	54
4.11.1.2	E-mail уведомления .....	56
4.11.2	Syslog.....	58
4.11.2.1	Настройки Syslog .....	58
4.11.2.2	Формат сообщений .....	58
4.11.2.3	Типы событий.....	59

4.11.2.4	App Name .....	61
4.11.3	Отправка фото на сервер .....	62
4.11.3.1	События .....	62
<b>5</b>	<b>Установка и подключение .....</b>	<b>63</b>
5.1	Проверка комплектности продукта .....	63
5.2	Электрическое подключение.....	63
5.2.1	Схема подключения электромеханического замка с использованием блока бесперебойного питания UPS-DP/S .....	64
5.2.2	Схема подключения электромеханического замка с использованием внешнего источника питания для замка. ....	66
5.2.3	Схема подключения электромагнитного замка с использованием блока бесперебойного питания UPS-DP/S .....	68
5.2.4	Схема подключения электромагнитного замка с использованием внешнего блока питания.....	70
5.3	Механический монтаж.....	71
5.4	Подключение дополнительных модулей.....	72
<b>6</b>	<b>Использование устройства.....</b>	<b>73</b>
6.1	Взаимодействие по API .....	73
6.2	Использование модуля лифта .....	73
6.2.1	Установка панели возле лифта .....	73
6.2.2	Установка панели в лифте .....	73
6.3	Мобильный доступ UKEY .....	74
6.3.1	Описание .....	74
6.3.2	Принцип работы .....	74
6.3.3	Мобильный доступ с приложением UKEY <a href="https://wiki.bas-ip.com/display/BASIPIDAPP/UKEY">https://wiki.bas-ip.com/display/BASIPIDAPP/UKEY</a> .....	74
6.3.4	Настройка в три клика с приложением UKEY <a href="https://wiki.bas-ip.com/display/BASIPCONFIGID/UKEY+Cfg">Cfghttps://wiki.bas-ip.com/display/BASIPCONFIGID/UKEY+Cfg</a> .....	75
6.3.5	Способы получения мобильного идентификатора и карт доступа .....	75
6.4	Поиск видео с помощью Onvif .....	81
6.5	Получение RTSP потока с камеры вызывной панели.....	81



- [Описание устройства](#)(see page 6)
- [Технические характеристики](#)(see page 7)
- [Конфигурирование через графический интерфейс](#)(see page 9)
- [Конфигурирование через web интерфейс](#)(see page 17)
- [Установка и подключение](#)(see page 63)
- [Использование устройства](#)(see page 73)

# 1 Описание устройства

Многоабонентская вызывная панель AA-11E SILVER / AA-11M SILVER – отличное решение для офисных зданий, многоквартирных комплексов и коттеджных поселков. Отличительной особенностью данной панели является цветной TFT экран с подсветкой, а также IP камера высокого разрешения с большими углами обзора.

## 1.1 Внешний вид

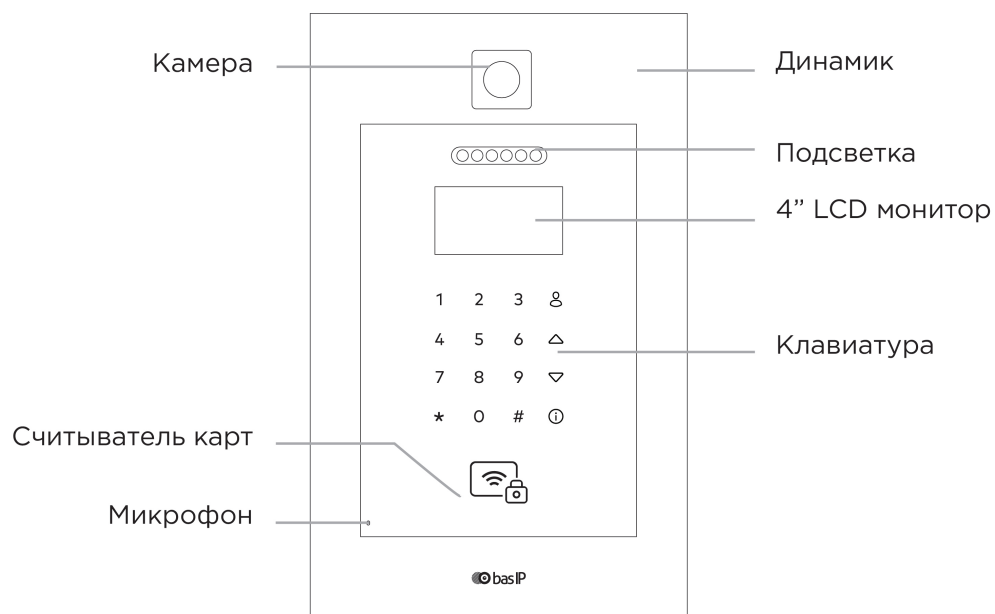

## 2 Технические характеристики

### 2.1 ОБЩИЕ ХАРАКТЕРИСТИКИ

---

**Тип панели:** Многоквартирная

**Дисплей:** 4,3” TFT, цветной с подсветкой

**Камера:** 1/4”

**Угол обзора:** По горизонтали 80°, по вертикали 54°

**Разрешение камеры:** 1 Мп

**Выходное видео:** HD (1280×720), H.264 Main Profile,

**Ночная подсветка:** 6 светодиодов

**Минимальная освещенность:** 0,01 LuX

**Поддерживаемые аудиокодеки:** G.711u

**Класс степени защиты:** IP65

**Температурный режим:** -40 – +65 °С

**Потребление питания:** 6,5 Вт, в режиме ожидания – 3,6 Вт

**Питание:** + 12 В

**Корпус:** Металлический

**Цветовое решение:** SILVER

**Размер под установку:** 189×315×50 мм

**Размер самой панели:** 250×328×48 мм

**Тип установки:** Врезная

**Тип клавиатуры:** Сенсорные кнопки с подсветкой

### 2.2 ФУНКЦИОНАЛЬНЫЕ ВОЗМОЖНОСТИ

---

**Интерфейс:** Русский/английский, WEB-интерфейс

**Открытие замка:** С монитора, по коду, по карте, через приложение BAS-IP Intercom, UKEY

**Контроль доступа AA-11E SILVER:** Считыватель бесконтактных карт EM-Marin

**Контроль доступа AA-11M SILVER:** Считыватель бесконтактных карт Mifare

**Контроль доступа AA-11B SILVER:** Мультиформатный считыватель с поддержкой технологии UKEY (EM-Marin, Mifare, BLE, NFC)

**Интеграция со СКУД:** Выход WIEGAND-26

**Кнопки быстрого вызова:** Кнопка вызова консьержа

**Количество мелодий вызова:** 4 полифонические мелодии

**Аутентификация:** Отдельный пароль на настройки, WEB-интерфейс

**Режим разговора:** Двухсторонний

**Дополнительно:** SIP P2P, Встроенное реле



## 3 Конфигурирование через графический интерфейс

- [Главный экран](#)(see page 9)
- [Настройки устройства](#)(see page 10)
- [Настройки сети](#)(see page 12)
- [Настройки доступа](#)(see page 13)
- [Дополнительные настройки](#)(see page 14)
- [О системе](#)(see page 15)

### 3.1 Главный экран

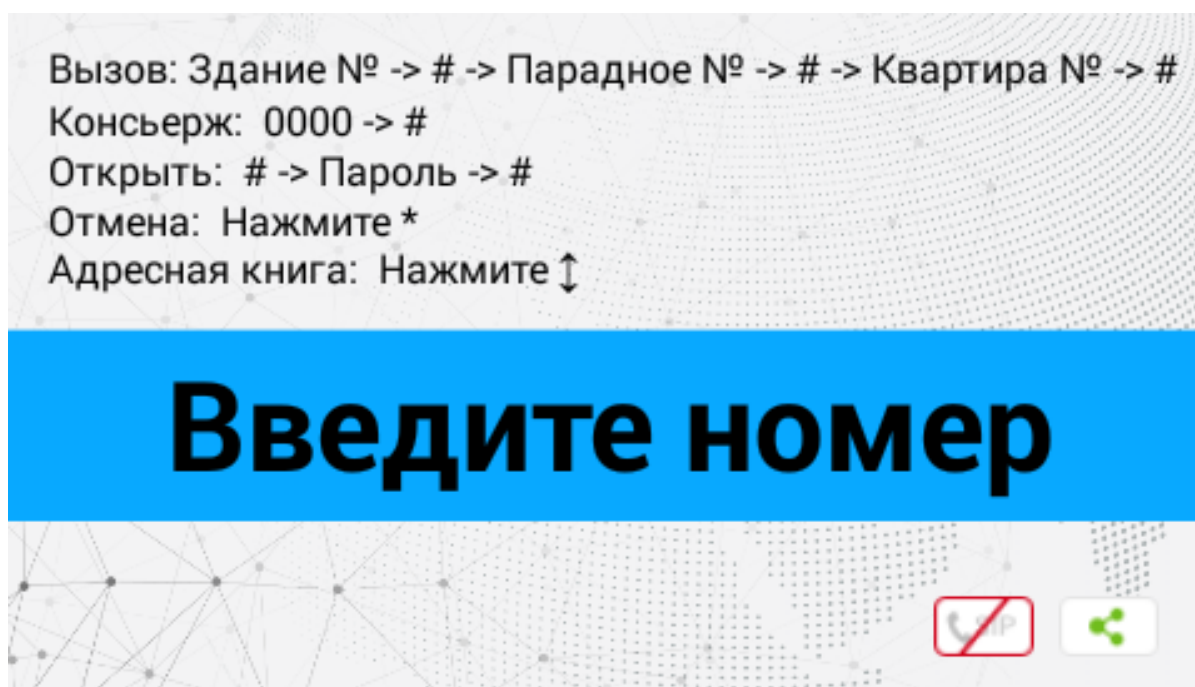

**Вызов:** Для вызова необходимой квартиры нужно ввести от 4 до 10 цифр в зависимости от текущего режима панели.

**Консьерж:** Для вызова консьержа необходимо ввести комбинацию **0000#** или нажав отдельную кнопку для вызова на клавиатуре.

**Открыть:** Для перехода в меню ввода кода доступа необходимо нажать **"#"**, ввести код доступа и нажать **"#"** для подтверждения.

Для отмены действия или перехода по меню назад необходимо нажать **"\*\*"**.



**Адресная книга:** Отображает список контактов для поиска и вызова жильца, если неизвестен точный логический адрес монитора.

Адресная книга доступна если опция включена в настройках веб интерфейса, в разделе "[Квартиры](#)"<sup>1</sup>.

<sup>1</sup> [https://wiki.bas-ip.com/aa07v4/ru\\_ru/kvartiry-14058107.html](https://wiki.bas-ip.com/aa07v4/ru_ru/kvartiry-14058107.html)

Liam	0104
Smith	0133
Иванов	0101
Петров	0111
<b>Сидоров</b>	<b>1201</b>

 Квартиры отсортированы по названию.

Адресная книга вызывается по нажатию на кнопки стрелок  или  а звонок совершается по нажатию "#".

Выход на главный экран осуществляется по нажатию "\*" либо автоматически, спустя 30 секунд бездействия.

По умолчанию адресная книга отключена.

 Подсказки, отображаемые на главном экране может быть изменена в разделе "[Дополнительно](#)<sup>2</sup> → [Пользовательские уведомления](#)<sup>3</sup>"

## 3.2 Настройки устройства

Для входа в системные настройки необходимо нажать кнопку "#" два раза:

Далее необходимо ввести 6 цифр пароля для входа в настройки вызывной панели (пароль по умолчанию: **123456**) и нажать "#".

<sup>2</sup> [https://wiki.bas-ip.com/aa07v4/ru\\_ru/dopolnitel-no-8552667.html](https://wiki.bas-ip.com/aa07v4/ru_ru/dopolnitel-no-8552667.html)

<sup>3</sup> [https://wiki.bas-ip.com/aa07v4/ru\\_ru/dopolnitel-no-8552667.html](https://wiki.bas-ip.com/aa07v4/ru_ru/dopolnitel-no-8552667.html)

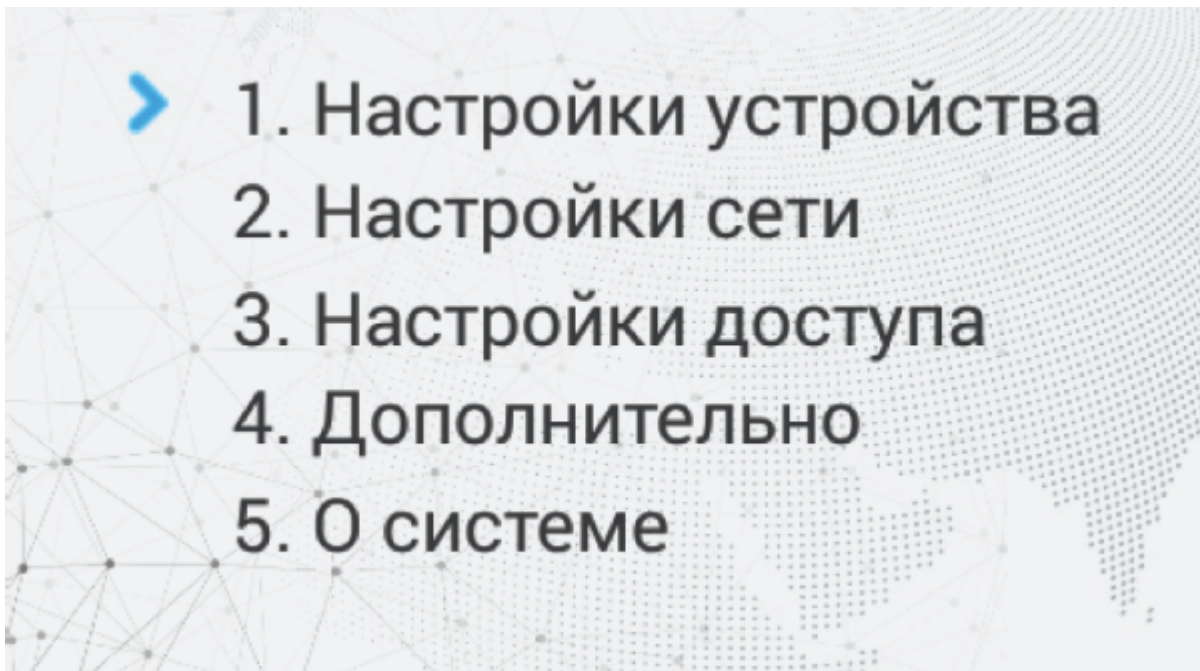

Кнопка "2" перемещает курсор вверх, кнопка "8" перемещает курсор вниз. Для подтверждения значений необходимо нажать кнопку "#", и кнопку "\*" для возврата назад.

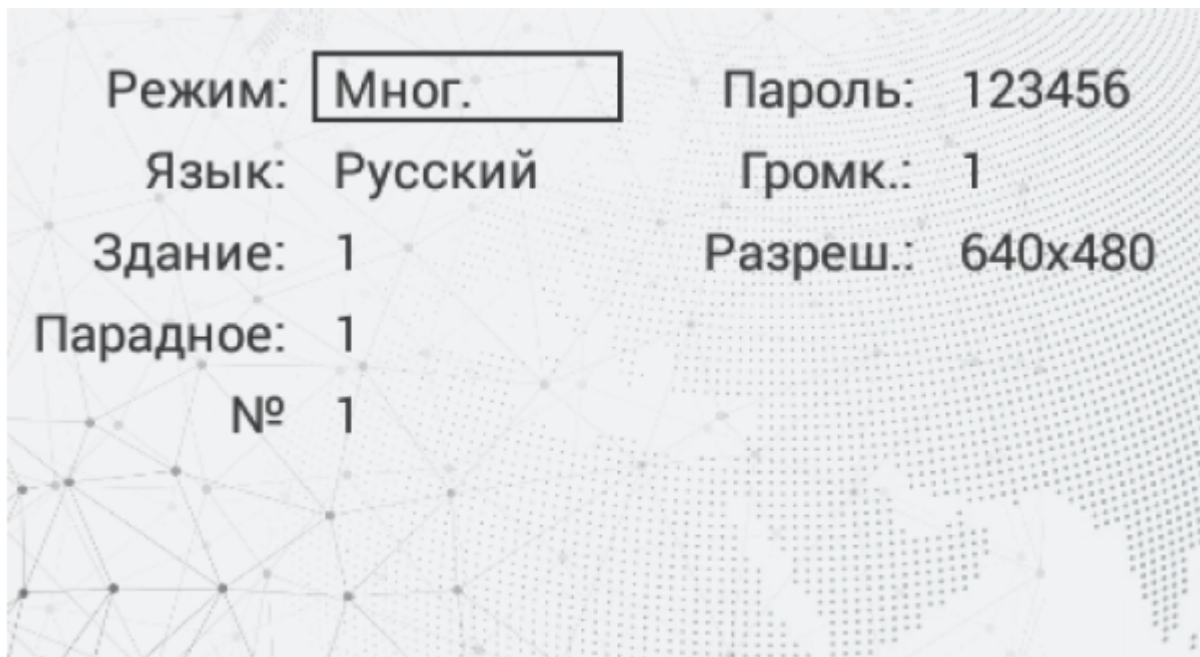

**Режим:** Выбор режима работы панели.

 **Информация о работе режимов**

При выборе режима «Глоб.», для вызова нужного монитора необходимо ввести 4 цифры номера здания, 2 цифры номера парадного, 2 цифры номера этажа и 2 цифры номера квартиры.

При выборе режима «Мног.», для вызова нужного монитора достаточно ввести 2 цифры номера этажа и 2 цифры номера квартиры.

 **Примечание:**

Индивидуальный режим работы для этих панелей выбирать не рекомендуется. Он используется только для индивидуальных панелей.

**Язык:** Выбор языка интерфейса.

**Здание:** Номер здания.

**Парадное:** Номер парадного.

**№:** Порядковый номер вызывной панели.

**Пароль:** Системный пароль для входа в настройки и WEB-интерфейс.

**Громкость:** Громкость динамика вызывной панели.

**Разреш.:** Выбор разрешения потока камеры вызывной панели.

 **Подсказка:**

Номер здания и парадного должны соответствовать значениям того внутреннего монитора, на который будет поступать входящий вызов от данной вызывной панели. Если у вас несколько вызывных панелей, которые имеют один логический адрес, тогда в поле «№» необходимо указать значение 2, 3, 4, 5 и т.д., до 9. Если логическая адресация вызывной панели соответствует адресации монитора, а IP адреса устройств находятся в одном сегменте сети - устройства найдут друг друга и вызов будет проходить корректно.

### 3.3 Настройки сети

В данной вкладке устанавливаются основные сетевые параметры.

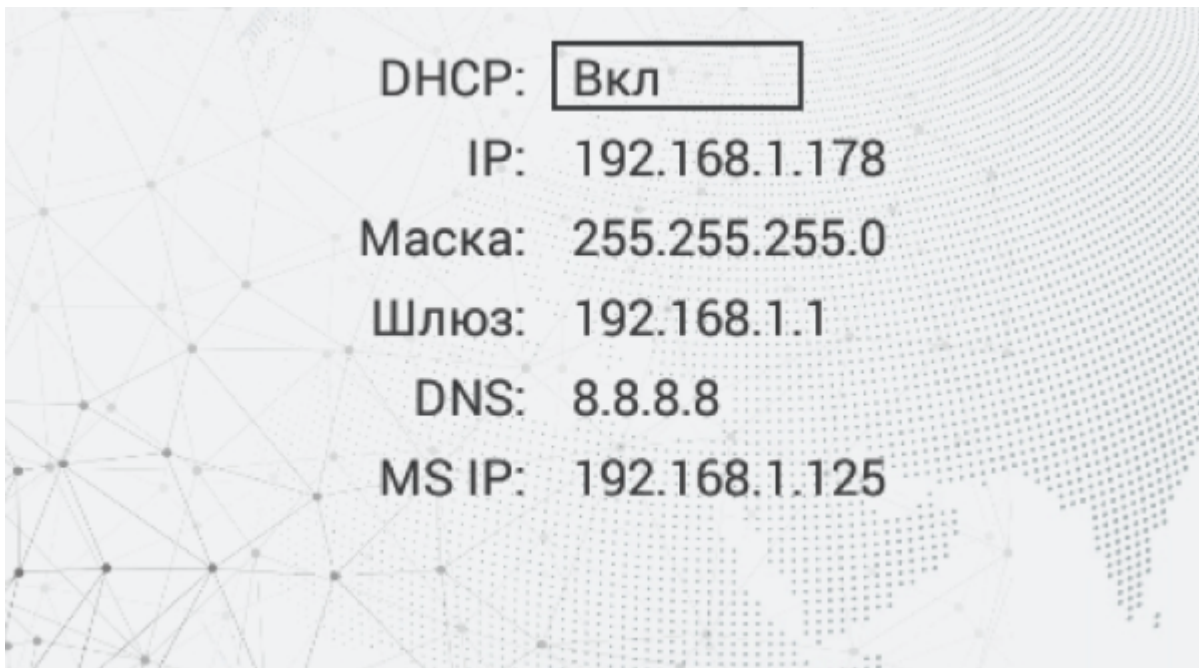

**DHCP:** Включение/выключение режима получения сетевых настроек автоматически.

**IP:** IP-адрес вызывной панели.

✔ **Адрес по умолчанию:**

По умолчанию вызывная панель может иметь статический IP-адрес 192.168.1.90 либо 192.168.1.91

**Маска:** Маска подсети.

**Шлюз:** Основной шлюз.

**DNS:** Адрес DNS сервера.

**MS IP:** IP адрес ПК либо сервера на котором устанавливается ПО Management Software или Link.

### 3.4 Настройки доступа

При переходе в меню настроек доступа отобразится следующий интерфейс:



**Время открытия:** Время, на которое будут замкнуты или разомкнуты контакты реле панели.

**Задержка открытия:** Время, по истечении которого, произойдет замыкание или размыкание контактов реле панели (задержка до открытия).

**Лифт:** Номер этажа, на котором установлена панель (при использовании модуля управления лифтом EVRC-IP, опционально).

**Пароль:** Пароль для открытия замка при помощи ввода кода открытия на клавиатуре панели. Для перехода в режим ввода пароля необходимо нажать клавишу "#", ввести пароль и повторно нажать "#".

 Код доступа может быть от 1 до 8 знаков

### 3.5 Дополнительные настройки

При переходе в меню доп. настроек отобразится следующий интерфейс:



**Квартира:** Номер квартиры, к которой необходимо привязать карту доступа.

✓ **Добавление карт через графический интерфейс:**

Введите нужный номер квартиры и поднесите карту к области считывателя. Панель издаст соответствующий звуковой сигнал, подтверждающий то, что карта зарегистрирована и на дисплее в поле "Карта" отобразится номер карты.

**Перезагруз:** Перезагрузка вызывной панели. Для перезагрузки вызывной панели необходимо ввести цифру "1" и нажать клавишу "#".

**Заводские:** Сброс настроек панели к заводским установкам. Для сброса настроек вызывной панели необходимо ввести цифру "1" и нажмите клавишу "#".

⚠ **Внимание:**

Обратите внимание, что из памяти панели при сбросе будут удалены все карты.

## 3.6 О системе

После перехода в меню "О системе" отобразится следующий интерфейс:

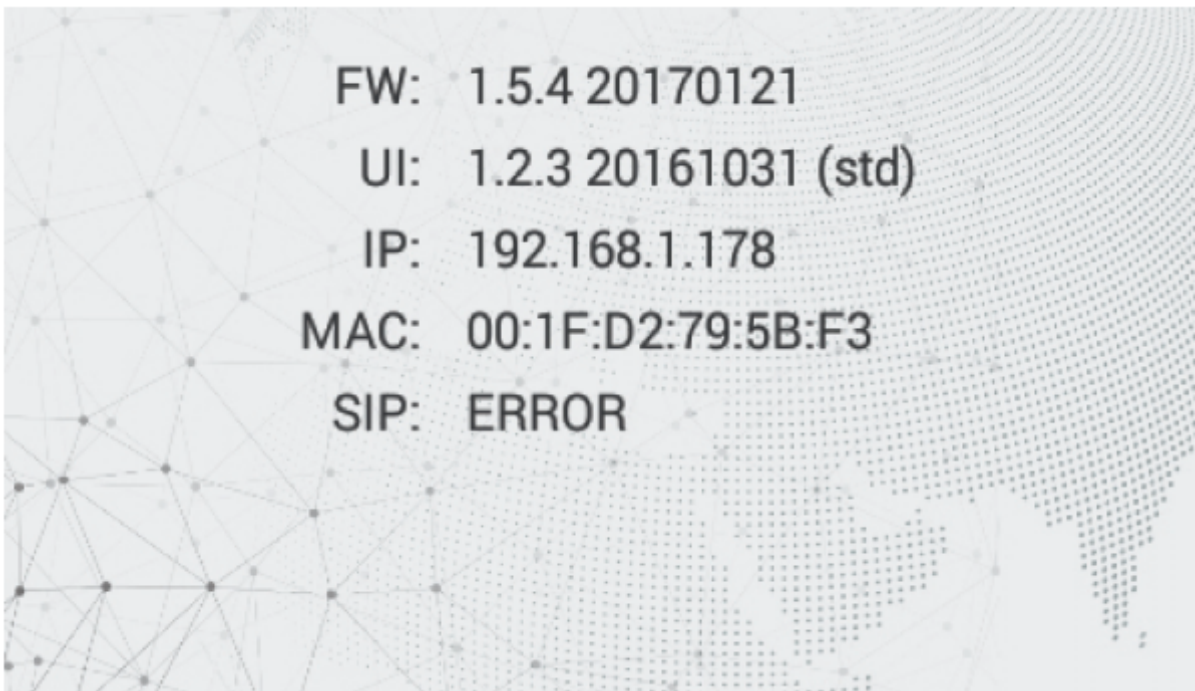

В данном окне отображается текущее состояние SIP подключения, текущий IP адрес, MAC-адрес и текущая версия прошивки.



## 4 Конфигурирование через web интерфейс

- [Вход](#)(see page 17)
- [Главная](#)(see page 18)
- [Сеть](#)(see page 19)
- [Вызывная панель](#)(see page 21)
- [Квартиры](#)(see page 25)
- [СКУД](#)(see page 28)
  - [Идентификаторы](#)(see page 33)
  - [Правила доступа](#)(see page 34)
  - [Свободный доступ](#)(see page 38)
- [Переадресация](#)(see page 41)
- [Дополнительно](#)(see page 43)
- [Безопасность](#)(see page 47)
- [Система](#)(see page 48)
- [Журналы](#)(see page 51)
  - [E-mail уведомления](#)(see page 54)
  - [Syslog](#)(see page 58)
  - [Отправка фото на сервер](#)(see page 62)

### 4.1 Вход

Для конфигурирования вызывной панели удаленно через WEB-интерфейс, необходимо подключиться к ней интернет-браузером на ПК. Панель должна быть подключена в том же сегменте сети что и ПК с которого планируется производить настройку.

В интернет-браузере, в строке ввода адреса, необходимо ввести IP-адрес панели, после чего появится окно ввода имени пользователя и пароля.

**Администратор** - имеет полный доступ ко всем настройкам панели.

**Менеджер** - имеет доступ к настройкам панели, но ему ограничен доступ к меню СКУД. Такой доступ предоставляется монтажным организациям для установки и настройки системы.

#### Значения по умолчанию:

Администратор:

**admin:123456**

Менеджер:

**manager:1234**

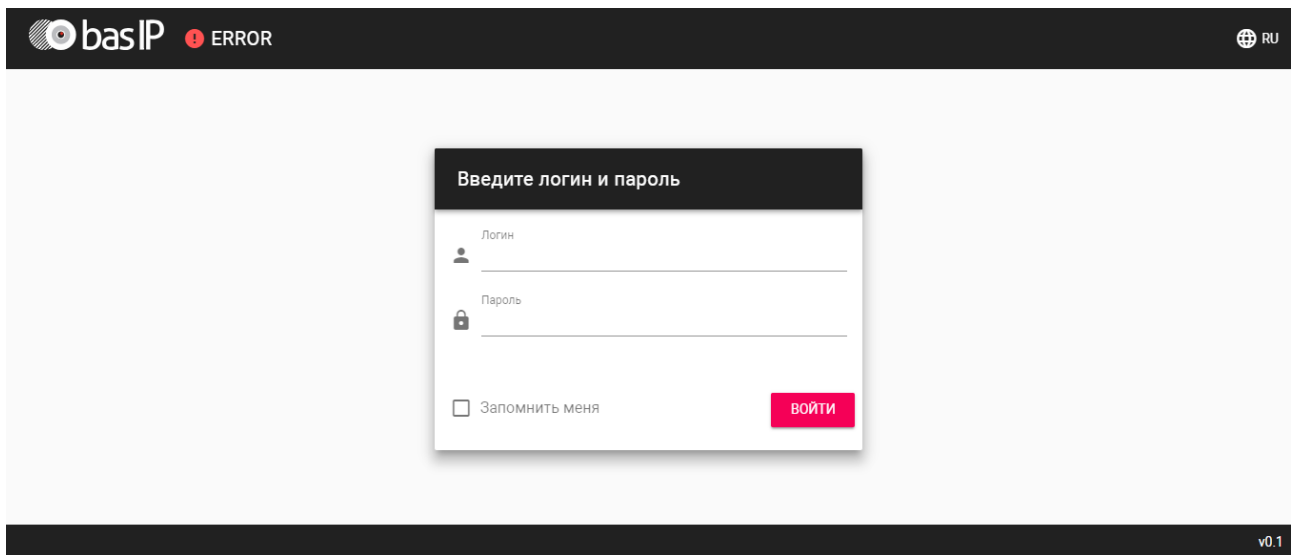

## 4.2 Главная

После успешной авторизации отобразится следующий интерфейс:

### Информация об устройстве

Фреймворк 1.8.0 20191223	Лаунчер 3.5.0	Серийный номер 92168296-e8e9-4574-86ed-7b9a6579529b
Режим гибрида Выключено	Версия гибрида	Устройство AA-11

### Информация о сети

DHCP Выключено	IP адрес 192.168.0.50	Маска подсети 255.255.255.0
Адрес шлюза 192.168.0.1	DNS сервер 192.168.0.1	MAC адрес 70:69:79:E0:84:E2

**Фреймворк:** Версия фреймворка.

**Лаунчер:** Версия прошивки.

**Режим гибрида:** Текущий режим подключения гибридного адаптера.

**Версия гибрида:** Версия гибридного адаптера.

**Серийный номер:** Серийный номер устройства.

**Устройство:** Модель устройства.

### 4.2.1 Информация о сети

**DHCP:** Текущее состояние DHCP подключения.

**IP адрес:** Текущий IP адрес панели.

**Маска подсети:** Маска подсети.

**Адрес шлюза:** Адрес основного шлюза.

**DNS сервер:** Адрес DNS сервера.

**MAC адрес:** MAC адрес панели.

## 4.3 Сеть

В данном разделе устанавливаются основные сетевые параметры, а также настройки даты/времени,

Настройки сети		СОХРАНИТЬ
<input type="checkbox"/> DHCP		
IP 192.168.0.50	Шлюз 192.168.0.1	
Маска 255.255.255.0	DNS 192.168.0.1	

### 4.3.1 Настройки сети

**DHCP:** Включение/выключение режима получения сетевых настроек автоматически.

**IP:** IP-адрес вызывной панели.

#### ✓ Адрес по умолчанию:

По умолчанию вызывная панель может иметь статический IP-адрес 192.168.1.90 либо 192.168.1.91.

**Маска:** Маска подсети.

**Шлюз:** Основной шлюз.

**DNS:** Адрес DNS сервера.

### 4.3.2 Пользовательский NTP

**Дата/время на устройстве:** Отображает текущую дату и время на устройстве.

**NTP сервер** СОХРАНИТЬ

Дата/время на устройстве: 2020-05-11 15:45:17

Установить время автоматически

Пользовательский NTP

URL  
192.168.0.12

Часовой пояс  
UTC±00:00

Установка даты и времени вручную

Дата/время: 2020-05-11 15:45      Часовой пояс: UTC±00:00

**Установить время автоматически:** Включение/выключение автоматической установки времени.

**Пользовательский NTP:** Включение/выключение использования пользовательского NTP сервера.

**URL:** Поле ввода адреса пользовательского NTP сервера.

**Часовой пояс:** Выбор часового пояса.

**Установка даты и времени вручную:** Поля для ручного ввода даты и времени.

Установить время автоматически

Пользовательский NTP

URL  
192.168.0.12

Часовой пояс  
UTC±00:00

Установка даты и времени вручную

Дата/время: 2020-05-11 15:45

2020

<      май 2020 г.      >

п	в	с	ч	п	с	в
				1	2	3
4	5	6	7	8	9	10
11	12	13	14	15	16	17
18	19	20	21	22	23	24
25	26	27	28	29	30	31

ОТМЕНА
ПОДТВЕРДИТЬ

### 4.3.3 Система управления

## Система управления

СОХРАНИТЬ

 Использовать сервер BAS-IP Link

URL

link.bas-ip.com

Пароль

1234567890

 Отправлять журналы на сервер Отправлять статус на сервер

**Использовать сервер BAS-IP Link:** Включение/выключение использования ПО для мониторинга и управления домофонной системой Link.

**URL:** Адрес сервера управления.

**Пароль:** Пароль доступа.

**Отправлять журналы на сервер:** Включение/выключение отправки журналов панели на сервер.

**Отправлять статус на сервер:** Включение/выключение отправки текущего статуса панели на сервер.

## 4.4 Вызывная панель

- [Настройка адреса](#)(see page 21)
- [Настройки SIP](#)(see page 22)
- [Настройки вызова](#)(see page 24)
- [Настройки устройства](#)(see page 25)

### 4.4.1 Настройка адреса

## Настройка адреса

СОХРАНИТЬ

Режим

Многоабонентский

Здание

1

Парадное

1

Порядковый номер

1

Настройка адреса
СОХРАНИТЬ

---

Режим  
Глобальный ▼

---

Порядковый номер  
1

---

Функция "Без ввода номера парадного"

**Режим:** Выбор режима работы панели.

**И** **Информация о работе режимов**

При выборе режима **"Глобальный"**, для вызова нужного монитора необходимо ввести 4 цифры номера здания, 2 цифры номера парадного, 2 цифры номера этажа и 2 цифры номера квартиры.

При выборе режима **"Многоабонентский"**, для вызова нужного монитора достаточно ввести 2 цифры номера этажа и 2 цифры номера квартиры.

**Функция "Без ввода номера парадного":** Доступна в глобальном режиме вызывной панели. Необходима для вызова монитора без ввода номера парадного.

**И** **Без ввода номера парадного**

Для работы этой функции у всех мониторов значение парадного необходимо установить 0.

**Здание:** Номер здания.

**Парадное:** Номер парадного.

**Порядковый номер:** Порядковый номер вызывной панели.

**И** **Порядковая нумерация панелей**

Если у вас несколько вызывных панелей, которые имеют один логический адрес, тогда в поле **"Порядковый номер"** укажите значение 2, 3, 4, 5 и т.д., до 9.

## 4.4.2 Настойки SIP

---

**Вкл/Выкл:** Включение/выключение SIP регистрации.

**Прокси:** Прокси SIP сервера, который может быть представлен как IP адресом, так и доменным именем.

**Формат записи:**

Перед адресом прокси обязательно нужно указывать "**sip:**".  
 В случае использования стороннего сервера SIP можно прописать также и нестандартный порт.  
 Формат записи:  
**sip:192.168.1.100:15061**, где **192.168.1.100** - адрес прокси SIP сервера, **15061** - нестандартный порт SIP.

**Сервер:** Адрес SIP сервера.

**Формат записи:**

Может быть указан как IP-адресом, так и доменным именем.  
 В случае использования стороннего сервера SIP можно прописать также и нестандартный порт.  
 Формат записи:  
**sip:192.168.1.100:15061**, где **192.168.1.100** - адрес прокси SIP сервера, **15061** - нестандартный порт SIP.

**STUN IP:** Адрес STUN сервера<sup>4</sup>.

**Пример:**

stun.l.google.com<sup>5</sup>.

**STUN порт:** Порт STUN сервера.

**Примечание:**

<sup>4</sup> <https://ru.wikipedia.org/wiki/STUN>

<sup>5</sup> <http://stun.l.google.com/>

Для STUN сервера Google используется порт 19302.

**Пользователь:** SIP номер.

**Пример:**

2222

**Пароль:** Пароль от SIP номера.

### 4.4.3 Настройки вызова

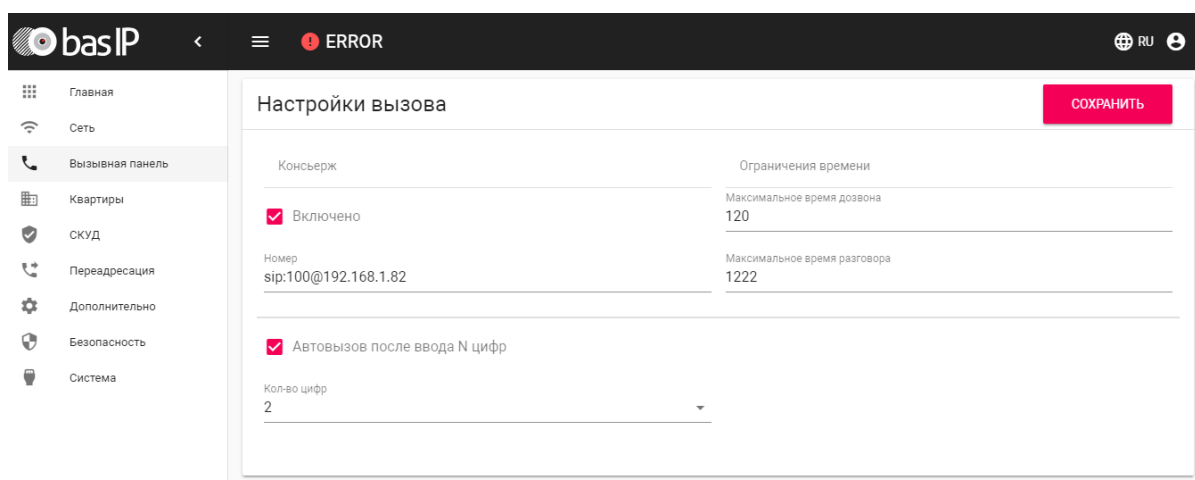

**Консьерж:** Включение/выключение функции вызова заданного номера в строке "Номер" при нажатии кнопки консьержа.

**Номер:** Направление, на которое будет совершаться вызов при нажатии кнопки консьержа.

**И** Если функция не включена, вызов консьержа происходит по внутреннему протоколу. Если в системе есть мониторы консьержа, вызов поступит на основной монитор. Если он не отвечает, вызов будет последовательно переходить на остальные мониторы в системе, если таковые имеются.

**Максимальное время дозвона:** Временной интервал, по истечении которого панель автоматически завершит исходящий вызов, если нет ответа.

**Максимальное время разговора:** Временной интервал для исходящего вызова, по истечении которого панель автоматически завершит исходящий разговор.

**⚠** Время разговора при входящем вызове ограничено 30 секундами.

**Автовызов после ввода N цифр:** Функция автоматического набора после ввода цифр, указанных в строке "Кол-во цифр".

**Кол-во цифр:** Выбор количества цифр, по нажатии которых произойдет автоматический вызов с панели.



## 4.4.4 Настройки устройства

Настройки устройства
СОХРАНИТЬ

---

Качество видео  
1280x720

Профиль данных RTP  
102

---

Уровень громкости

1

○

---

RTSP Пользователь  
user

RTSP Пароль  
1234abcd

---

Датчик приближения

**Разрешение видео:** Выбор предпочитаемого разрешения видео.

**Профиль данных RTP:** Выбор предпочитаемого профиля данных RTP.

**Уровень громкости:** Регулировка уровня громкости динамика панели.

**RTSP пользователь:** Логин для доступа к RTSP потоку панели.

**RTSP пароль:** Пароль для доступа к RTSP потоку панели.

**Датчик приближения:** Включение/выключение ИК датчика приближения. При обнаружении движения на расстоянии 50 см панель автоматически может включить подсветку клавиатуры, дисплей или функцию распознавания лиц.

i В зависимости от аппаратной ревизии устройств, датчик приближения может отсутствовать в следующих моделях многоабонентских вызывных панелей: AA-07, AA-07MF, AA-07B, AA-07BV, AA-07BC. За дополнительной информацией обратитесь к вашему дистрибьютору.

## 4.5 Квартиры

В данном меню отображается список квартир.

Квартира - логическая сущность, предназначенная для привязки к ней идентификаторов, кодов доступа и переадресаций. Также квартиры используются в качестве записей телефонной книги на экране устройства.

Настройки
СОХРАНИТЬ

Использовать телефонную книгу

---

### Квартиры

НОВАЯ КВАРТИРА

	Адрес квартиры	Название квартиры	Кол-во жителей	Количество идентификаторов	Кол-во кодов доступа	Кол-во
<input type="checkbox"/>	1-1-1-1	1-1-1-1	0	0	0	
<input type="checkbox"/>	1-1-1-4	Prodavan Albertovich	7	0	0	
<input type="checkbox"/>	1-1-1-5	Miroslav Close	7	0	0	
<input type="checkbox"/>	1-1-1-7	Алла Борисовна	7	0	0	

**Использовать телефонную книгу:** Включение/выключение использования телефонной книги и вызова ее через [Главный экран](#)<sup>6</sup>.

i Параметр сохраняется при резервном копировании и сбрасывается при установке настроек по умолчанию.

## 4.5.1 Новая квартира

После нажатия на кнопку "Новая квартира" отобразится следующий интерфейс:

**Здание:**

<sup>6</sup> [https://wiki.bas-ip.com/aa07v4/ru\\_ru/glavnyj-ekran-2754641.html](https://wiki.bas-ip.com/aa07v4/ru_ru/glavnyj-ekran-2754641.html)

**Номер здания**

0001-9999

**Парадное:****Номер парадного**

00-99

**Этаж:****Номер этажа**

00-99

**Квартира:****Номер квартиры**

01-99





**Название квартиры:** Название квартиры. Например, "Квартира Петровых".

**Количество жителей:** Условное количество жителей, которые проживают в этой квартире.

После нажатия на кнопку "Подтвердить" отобразится следующая таблица:

Квартиры

НОВАЯ КВАРТИРА

Название квартиры	Кол-во жителей	Количество идентификаторов	Кол-во кодов доступа	Кол-во номеров переадресации	Действия
Квартира Ивановых	1	0	0	Выключено	 
Квартира Петровых	1	0	0	Выключено	 

Записей на странице 20 1-2 of 2

В таблице указаны следующие столбцы:

**Название квартиры:** Название квартиры.

**Количество жителей:** Условное количество жителей в этой квартире.

**Количество идентификаторов:** Количество идентификаторов, которые выданы для этой квартире. Идентификаторы можно создавать в меню "СКУД", вкладка "Идентификаторы"<sup>7</sup>.

**Количество кодов доступа:** Количество кодов доступа, которые выданы для этой квартиры.

**Количество переадресаций:** Количество переадресаций, настроенных для этой квартиры.

<sup>7</sup> <https://wiki.bas-ip.com/aa07v4/konfigurirovanie-cherez-web-interfejs/skud/identifikatory>

**Действия:** Редактирование либо удаление квартиры.

## 4.6 СКУД

- [Управление доступом](#)(see page 28)
- [Управление замками](#)(see page 29)
- [Дополнительные настройки](#)(see page 30)
- [Серверное управление доступом](#)(see page 30)
- [Распознавание QR](#)(see page 31)
- [Вход датчика двери](#)(see page 31)

В данном меню указываются общие параметры управления системой контроля доступа, правила доступа и идентификаторы.

Управление доступом
СОХРАНИТЬ

---

Мастер-карта  
0000

---

Использовать общий код открытия

Общий код открытия  
0000

---

Тип Wiegand  
Wiegand-26

---

Представление идентификаторов  
Decimal

---

### 4.6.1 Управление доступом

**Мастер-карта:** Номер мастер-карты.

#### ✓ **Регистрация карт через WEB интерфейс:**

Введите в поле "**Мастер - карта**" цифру **0** и нажмите кнопку "**Применить**".  
 Далее поднесите необходимую для регистрации мастер-карту к области считывателя, прозвучит сигнал "**БИП**", который означает, что мастер - карта успешно зарегистрирована.  
 Далее необходимо поднести мастер - карту **еще раз** для перехода в режим записи пользовательских карт.  
 После этого к области считывателя подносите по очереди карты пользователей.  
 После каждой карты пользователя будет звучать сигнал "**БИП**", который означает успешную регистрацию поднесенной карты.  
**Время между добавлением карт не должно превышать 10 секунд.**

**Использовать общий код открытия:** Включить или выключить возможность разблокировки замка путём ввода комбинации цифр на вызывной панели.

**Общий код открытия:** Произвольная комбинация цифр для разблокировки замка (максимальная длина 8 символов).

**Тип Wiegand:** Выбор режима работы Wiegand:

- Wiegand-26
- Wiegand-34
- Wiegand-58

**i Важно**

Если вы обновляете ПО устройства с одной из предыдущих версий - поддержка новых режимов требует обновления встроенного ПО контроллера Wiegand.

**Представление идентификаторов:** Выбор системы счисления, в которой будут отображаться идентификаторы.

**i Идентификаторы в панели могут быть представлены в форматах:**

- Decimal (десятичная система счисления)
- HEX (шестнадцатеричная система счисления)

## 4.6.2 Управление замками

Управление замками
СОХРАНИТЬ

---

Замок #1

Время открытия замка(сек)	Задержка перед открытием(сек)	Значение DTMF
3	0	#

Замок #2

Время открытия замка(сек)	Задержка перед открытием(сек)	Значение DTMF
3	0	0

Все замки

Значение DTMF

\* \_\_\_\_\_

Открыть замок

---

Замок #1

ОТКРЫТЬ ЗАМОК

Замок #2

ОТКРЫТЬ ЗАМОК

### Замок #1, Замок #2

**Время открытия замка (сек):** Время, на которое будут замкнуты или разомкнуты контакты реле.

**Задержка перед открытием:** Время, по истечении которого произойдет замыкание или размыкание контактов реле после отправки сигнала на открытие.

**Значение DTMF:** Выбор пользовательского знака для открытия замков (максимальная длина - 4 символа).

### Значение DTMF

Данная функция даёт возможность использовать отличные от стандартных символов DTMF (#, \* и 0) для открытия замков.

В первую очередь это решает проблему, при которой абонентские устройства сторонних производителей используют знаки #, \* и 0 для иных функций (например, SIP телефоны часто задействуют эти знаки для перевода вызова или постановки на удержание).

При использовании собственного сервера SIP, необходимо обязательно активировать режим RFC2833 для DTMF.

## Открыть замок

### Замок #1, Замок #2

**Открыть замок:** Функция открытия выбранного замка из WEB интерфейса панели.

## 4.6.3 Дополнительные настройки

Дополнительные настройки
СОХРАНИТЬ

---

Номер этажа(управление лифтом)

Режим охраны монитора

**Номер этажа (управление лифтом):** Номер этажа, на котором установлена вызывная панель. Параметр необходим для вызова лифта на указанный этаж при поднесении идентификатора к считывателю панели при использовании модуля лифта EVRC-IP.

**Режим охраны монитора:** Отключение сигнализации на внутреннем мониторе при поднесении карты, которая привязана к логическому адресу этого монитора.

## 4.6.4 Серверное управление доступом

Серверное управление доступом
СОХРАНИТЬ

---

Включено

Использовать пользовательский сервер Пользовательский сервер

**Включено:** Включение/выключение режима работы панели, при котором карты доступа и идентификаторы не хранятся в памяти панели и при поднесении таковой к считывателю, панель будет отправлять запрос на сервер и ожидать ответ - давать доступ или нет.

**i** Таймаут получения ответа от сервера составляет **до 15 секунд**. По истечению этого времени, панель автоматически обращается к своей базе данных и предоставляет либо не предоставляет доступ.

**Использовать пользовательский сервер:** Включение/выключение использования пользовательского сервера для управления панелью.

**Пользовательский сервер:** Адрес пользовательского сервера. В качестве сервера может использоваться сервер [Link](#)<sup>8</sup>.

## 4.6.5 Распознавание QR

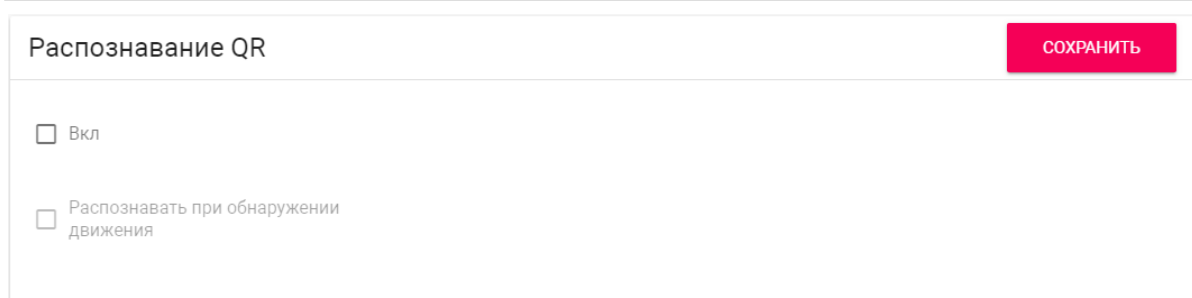

Распознавание QR СОХРАНИТЬ

Вкл

Распознавать при обнаружении движения

**Вкл:** Включение/выключение распознавания идентификаторов типа "QR-код" при нажатии кнопки распознавания на клавиатуре вызывной панели.

**Распознавать при обнаружении движения:** Включение/выключение автоматического распознавания QR-кода по активации датчика движения в панели. При приближении человека на расстояние до 50 см, панель будет выходить из режима ожидания и включать функцию распознавания QR.

## 4.6.6 Вход датчика двери

<sup>8</sup> <https://wiki.bas-ip.com/display/BASIPLINK/BAS-IP+Link>

## Вход датчика двери

СОХРАНИТЬ

 Вкл

Режим

Датчик двери

Время срабатывания

10

 Повторная отправка сообщений о срабатывании

Время повтора отправки сообщения о срабатывании

10

Статус 

Закрото.

**Вкл:** Включение/выключение использования входа датчика двери. Датчик двери используется для мониторинга состояния двери. Если дверь была не закрыта, по истечению времени срабатывания, в журнале отобразится, что дверь не закрыта.

**Режим:** Выбор режима работы входа.

- **Датчик двери** - при размыкании контактов датчика устройство может отображать информацию об этом в журнале, выполнять отпавку журнала любыми доступными способами.
- **Кнопка входа** - при замыкании контактов устройство откроет замок.
- **Вызов консьержа** - при замыкании контактов устройство выполнит вызов консьержу.

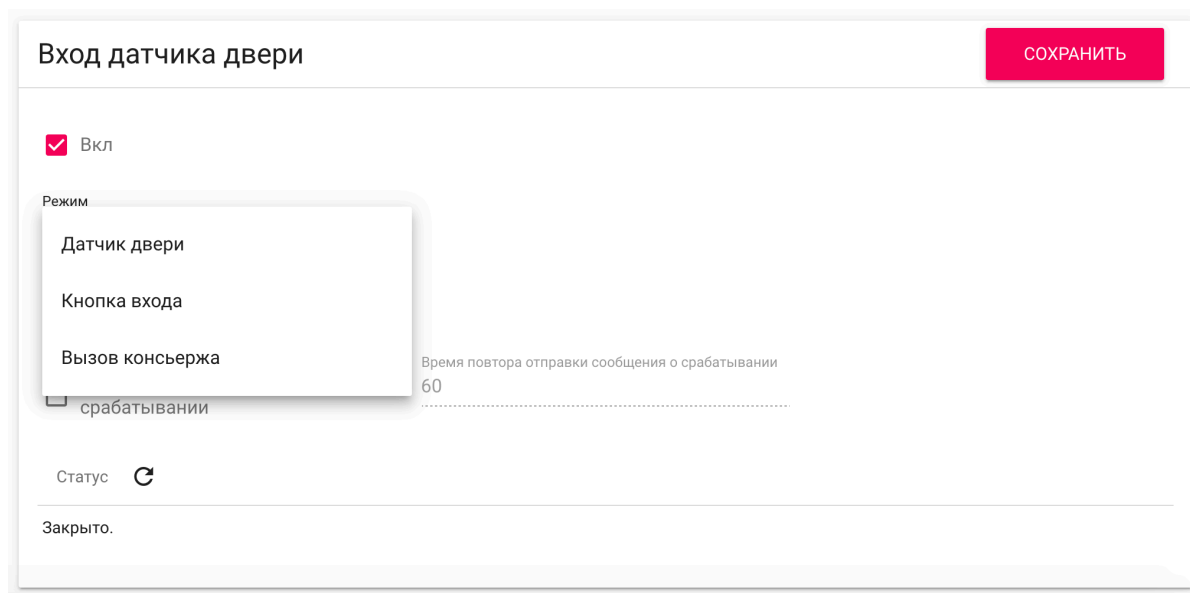

Вход датчика двери

СОХРАНИТЬ

Вкл

Режим

- Датчик двери
- Кнопка входа
- Вызов консьержа

срабатывании

Время повтора отправки сообщения о срабатывании

60

Статус 

Закрото.

**Время срабатывания:** Временной интервал, по истечению которого, в журнале отобразится запись о том, что дверь не закрыта.

**Повторная отправка сообщений о срабатывании:** Включение/выключение повторной отправки сообщений в журнал системы/syslog/email/Link.



**Время повтора отправки сообщений о срабатывании:** Интервал в секундах, по истечению которого в журнале системы отобразится повторное сообщение о том, что дверь не закрыта.

**Статус:** Получение текущего статуса входа датчика двери.

## 4.6.7 Идентификаторы

В данном меню отображается таблица идентификаторов и кодов доступа, добавленных в память вызывной панели.

ОБЩИЕ НАСТРОЙКИ <u>ИДЕНТИФИКАТОРЫ</u> ПРАВИЛА ДОСТУПА СВОБОДНЫЙ ДОСТУП						
НОВЫЙ ИДЕНТИФИКАТОР						
<input type="checkbox"/>	Квартира	ФИО владельца	Тип владельца	Тип идентификатора	Номер идентификатора	Ограничение срока действия
<input type="checkbox"/>	1-1-1-2	Иванов иван	Владелец	Карта	1212112	Бесконечно

Записей на странице 20 1 - 1 из 1

### 4.6.7.1 Добавление нового идентификатора

После нажатия на кнопку "Новый идентификатор" отобразится следующий интерфейс:

basIP SIP RU

Новый идентификатор

Номер квартиры  
1-1-1-2 (Иванов)

ФИО владельца  
Иванов иван

Тип владельца  
Владелец

Тип идентификатора  
Карта

Номер идентификатора  
1212112

Правила доступа

Ограничение срока действия

Ограничение кол-во проходов

Замок #  
#1

ОТМЕНА ПОДТВЕРДИТЬ

**Номер квартиры:** Выбор квартиры из существующего списка квартир.

**ФИО владельца:** Данные о владельце идентификатора.

**Тип владельца:** Выбор типа владельца идентификатора. Доступны типы "Владелец" и "Гость".

**Тип идентификатора:** Выбор типа идентификатора.

#### **Т** **и** **п**ы **и** **д**е**н**т**и**ф**и**к**а**т**о**р**о**в:

Доступны 4 типа идентификаторов:

- **Карта** - EM-Marlin или Mifare карта. В соседнее поле "Номер идентификатора" необходимо ввести номер идентификатора в десятичном формате, без запятых. Зачастую код карты указан на самой карте либо в десятичном либо в шестнадцатиричном формате. Калькулятор перевода из различных систем счисления доступен по [ССЫЛКЕ](#)<sup>9</sup>.
- **UKEY** - UKEY идентификатор. В соседнее поле "Номер идентификатора" необходимо ввести номер идентификатора в десятичном формате.
- **Код доступа** - код для ввода на клавиатуре панели. В соседнее поле "Код доступа" необходимо ввести цифровой код длиной не более 30 символов.
- **QR код** - код, который можно скачать и поднести к камере вызывной панели.

**Правило доступа:** Выбор правила доступа из существующего списка правил.

**Ограничение срока действия:** Ограничение срока действия идентификатора во времени.

**Ограничение кол-ва проходов:** Ограничение количества проходов для идентификатора.

**Замок #:** Выбор открываемого замка.

## 4.6.8 Правила доступа

В данном меню устанавливаются правила доступа, согласно которым будет определяться уровень доступа различных пользователей и их идентификаторов.

Номер	Название	Действителен с	Действителен до
8	Тестовое правило	2019-01-22	2019-01-23

### 4.6.8.1 Создание нового правила

После нажатия на кнопку "Новое правило" отобразится следующий интерфейс:

<sup>9</sup> <https://www.binaryhexconverter.com/hex-to-decimal-converter>

Изменить правило доступа

Название

Тестовое правило

Весь день



Начало

2019-01-22



Конец

2019-01-23

Повторять

Повторять

Ежегодно

Длительность повторов

Бесконечно

ОТМЕНА

ПОДТВЕРДИТЬ

**Название:** Название правила.

**Весь день:** Включение/выключение указания временного интервала действия правила в сутках.

**i** Если функция выключена, пользователь имеет возможность указать временной интервал действия данного правила.

**Начало - Конец:** Выбор интервала действия данного правила.

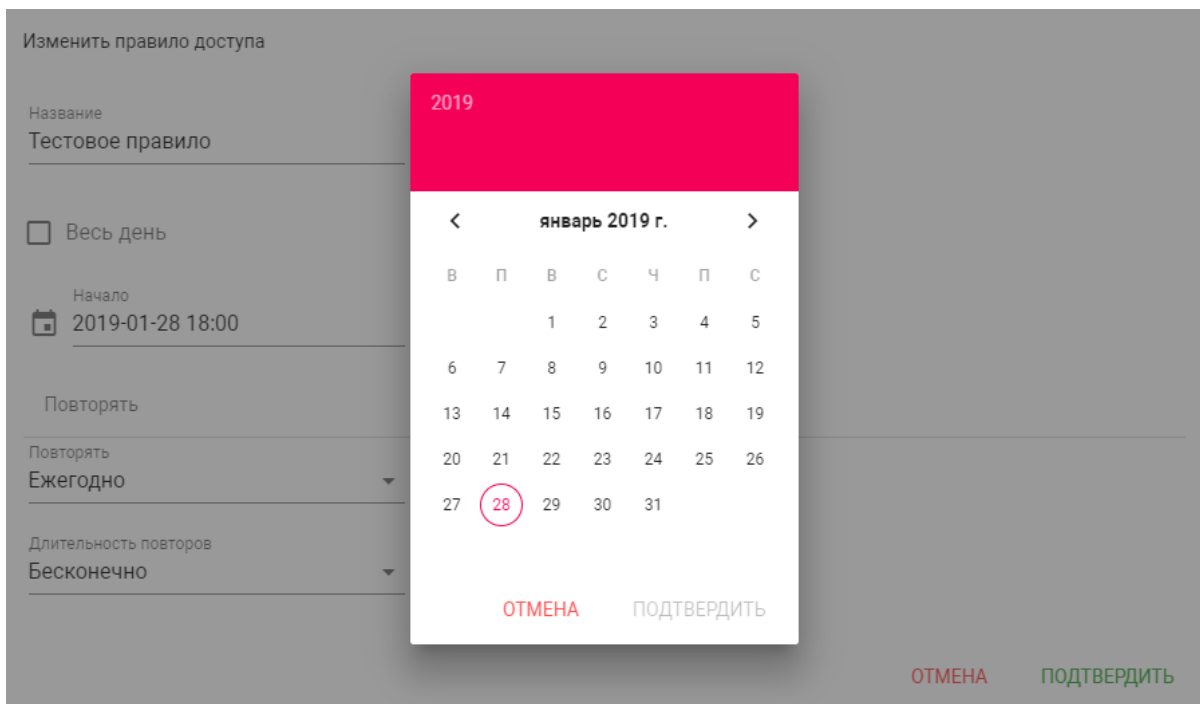

**Повторять:** Указание количества повторов данного правила исходя из различных временных условий.

- **Ежедневно** - Правило будет повторяться каждый день.
- **Еженедельно** - Правило будет повторяться каждую неделю.
- **Каждые 2 недели** - Правило будет повторяться каждые две недели.
- **Ежемесячно** - Правило будет повторяться каждый месяц.
- **Ежегодно** - Правило будет повторяться каждый год.
- **Настроить** - Выбор настроимового промежутка времени действия правила.

## Новое правило доступа

Название

Правило доступа для сервисных работ Весь день

Начало  ×      Конец  ×

Повторять

Повторять  2

Настройка

Повторять  
Еженедельно ▾

Пн    Вт    Ср    Чт    Пт    Сб    Вс

Длительность повторов  
Бесконечно ▾

ОТМЕНА

ПОДТВЕРДИТЬ

## Изменить правило доступа

Название

Тестовое правило Весь день

Начало       Конец

- Ежедневно
- Еженедельно
- Каждые 2 недели
- Ежемесячно
- Ежегодно
- Настроить

ОТМЕНА

ПОДТВЕРДИТЬ

### Длительность повторов: Выбор конечного периода действия данного правила

Изменить правило доступа

Название

Тестовое правило

Весь день

Начало

2019-01-22

Конец

2019-01-23

Повторять

Повторять

Ежегодно

Длительность повторов

Бесконечно

До

ОТМЕНА

ПОДТВЕРДИТЬ

При выборе параметра "Бесконечно" правило будет действовать всегда. При выборе параметра "До", можно указать конечную дату действия данного правила.

### 4.6.9 Свободный доступ

В данном разделе можно произвести настройку свободного доступа для доступа в помещение по расписанию.

[ОБЩИЕ НАСТРОЙКИ](#)   [ИДЕНТИФИКАТОРЫ](#)   [ПРАВИЛА ДОСТУПА](#)   **СВОБОДНЫЙ ДОСТУП**

Свободный доступ
СОХРАНИТЬ

Включено

Дни

Включено	День	От	До	Замок
<input type="checkbox"/>	Воскресенье	08:00	10:00	Первый
<input type="checkbox"/>	Понедельник	08:00	10:00	Первый
<input checked="" type="checkbox"/>	Вторник	08:00	10:00	Первый
<input type="checkbox"/>	Среда	08:00	10:00	Первый
<input checked="" type="checkbox"/>	Четверг	14:00	14:30	Первый
<input type="checkbox"/>	Пятница	08:00	10:00	Первый
<input type="checkbox"/>	Суббота	08:00	10:00	Первый

**Включено:** Включение/выключение функции свободного доступа в помещение по расписанию. Эта функция может быть использована для сервисных служб, посещение которых имеет регулярный характер, например почтальонов, служб доставки, клининговых служб и так далее.

#### i Активация функции

Для получения доступа в помещение на вызывных панелях серии AA-07X и AA-09X необходимо нажать на кнопку информации в правом нижнем углу клавиатуры.  
 Для получения доступа на вызывных панелях серии AA-11X, AA-12X и AA-14X необходимо нажать на кнопку консьержа два раза.

#### 4.6.9.1 Дни

Выбор дней недели, по которым будет осуществляться свободный доступ.

**Включено:** Включение/выключение активации функции свободного доступа по определенному дню недели.

**От:** Выбор начального значения временного интервала, по которому будет осуществляться доступ.

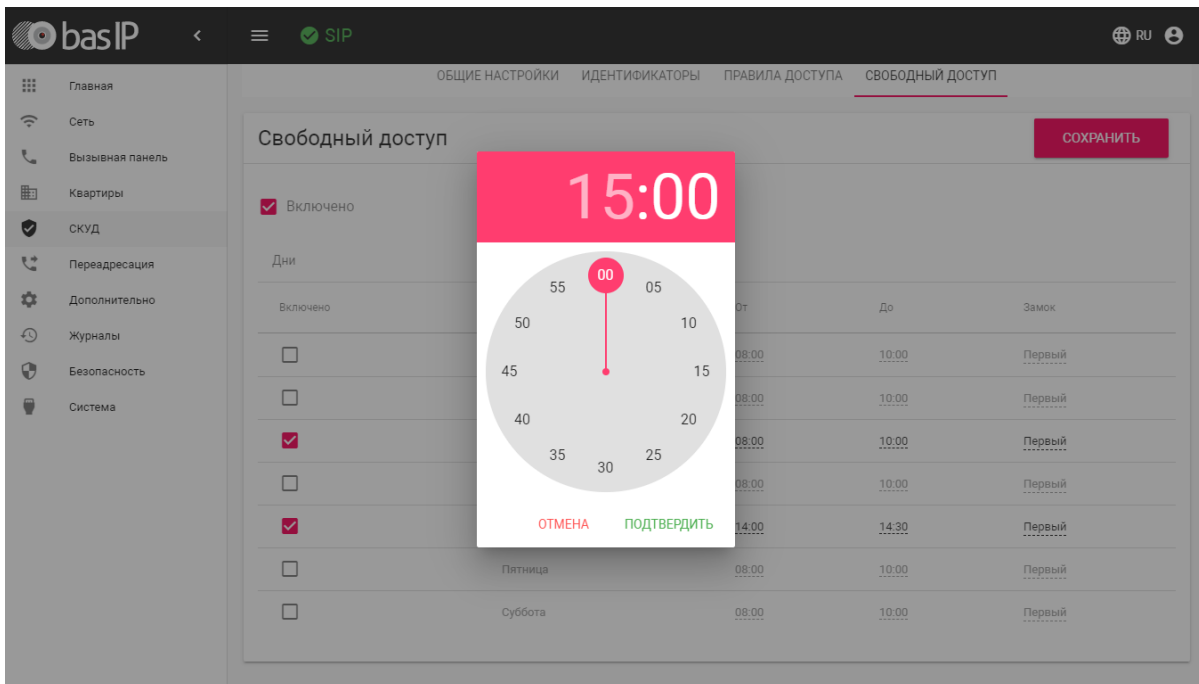

**До:** Выбор конечного значения временного интервала.

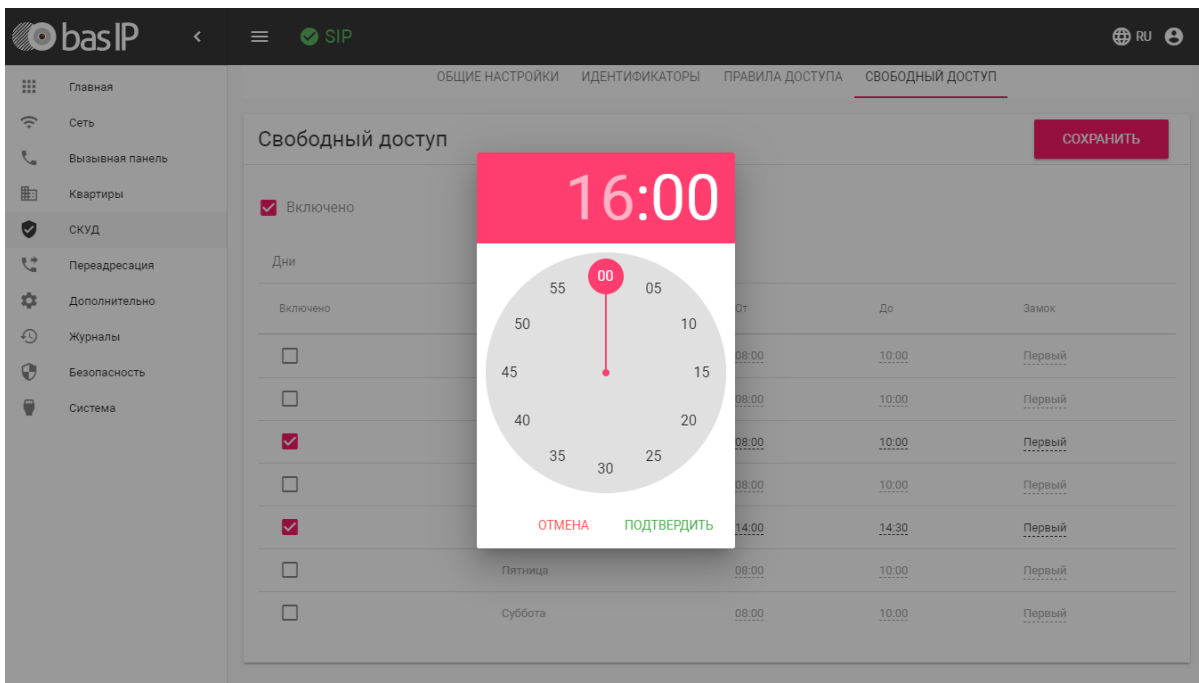

**Замок:** Выбор замка, который будет активироваться, при использовании функции свободного доступа. Актуально при использовании модуля SH-42.

⚠️ Функция будет работать, если на вызывной панели установлены корректные дата и время.



## 4.7 Переадресация

Данный раздел используется для подмены номеров средствами панели при вызовах, поступающих на внутренние мониторы, когда монитора нет или он отключен, либо на любой указанный SIP-номер.

Настройки переадресации
СОХРАНИТЬ

Режим  
Все вместе ▼

---

Очереди переадресации

НОВАЯ ПЕРЕАДРЕСАЦИЯ

	Номер квартиры	Настройки переадресации
<input type="checkbox"/>		
<input type="checkbox"/>	99	sip.11268@sip.bas-ip.com <span style="float: right;">✎</span>
<input type="checkbox"/>	98	sip.2726@sip.bas-ip.com <span style="float: right;">✎</span>

### 4.7.1 Настройки переадресации

**Режим:** Выбор режима переадресации. **Все сразу** - вызов будет совершаться на все номера одновременно. **По очереди** - вызов будет совершаться последовательно с интервалом в 20 секунд.

### 4.7.2 Новая переадресация

---

После нажатия на кнопку "Новая переадресация" отобразится следующий интерфейс:

Редактирование переадресации

Номер квартиры  
1

---

Настройки переадресации

Номер переадресации  
sip:1@192.168.1.99 

---

Номер переадресации  
sip:2255@sip.bas-ip.com 

---

**ДОБАВИТЬ**

---

**ОТМЕНА**      **ПОДТВЕРДИТЬ**

**Номер квартиры:** Номер, набираемый на клавиатуре панели.

**Номер переадресации:** Направление, на которое будет совершаться вызов при вводе соответствующего номера на клавиатуре панели. Может быть использовано как для звонков внутри сети по P2P, так и по протоколу SIP.

**📘 Формат записи для P2P вызова**

**sip:1@192.168.1.99**, где **1** - желаемый для отображения у вызываемого абонента номер, **192.168.1.25** - IP-адрес вызываемого SIP клиента (в случае использования софтфона - IP-адрес устройства, на котором установлен софтфон).

**sip:192.168.1.99**, где **192.168.1.99** - IP-адрес вызываемого SIP клиента (в случае использования софтфона - IP-адрес устройства, на котором установлен софтфон).

Допускаются оба варианта настройки.

**Вызов на трубку SP-02:**

**sip:192.168.1.99**, где **192.168.1.99** - IP-адрес вызываемой трубки.

**📘 Формат записи для вызова по протоколу SIP**

**sip:2255@sip.bas-ip.com**, где **2255** - SIP номер вызываемого устройства, **sip.bas-ip.com** - адрес SIP сервера, который может быть указан как IP адресом так и доменным именем.

Но есть и более простой вариант:

**2322** - SIP номер вызываемого устройства, адрес SIP сервера при этом можно не писать, как и конструкцию "**sip:**" в начале.

## 4.8 Дополнительно

- [Обои](#)(see page 43)
- [Настройки объявления](#)(see page 43)
- [Список RTSP потоков](#)(see page 45)
- [Пользовательские уведомления](#)(see page 45)

### 4.8.1 Обои

**Выберите файл:** Выбор пользовательского изображения в качестве фонового рисунка в графическом интерфейсе вызывной панели.

**Просмотр:** Просмотреть установленный фоновый рисунок.

**Установить стандартный:** Возврат стандартного фонового рисунка.

### 4.8.2 Настройки объявления

**Включено:** Включение/выключение режима показа рекламы (HTTP-страницы либо RTSP-потока) в режиме ожидания.

**URL:** URL отображаемой HTTP-страницы или RTSP-потока.

**Таймаут:** Таймаут показа рекламы (10 - 300 минут).

### **i** Настройка локального сервера для хранения рекламы

Пример настройки собственного хранилища файлов для размещения рекламных объявлений. Это может понадобиться в том случае, если оборудование не имеет доступа в Интернет, и, соответственно, нет возможности разместить файлы на каком-либо внешнем ресурсе. Рассмотрим пример настроек для операционной системы Ubuntu.

Начнем процесс установки.

1. Устанавливаем службу npm.

```
apt install npm
```

2. Устанавливаем службу http-server:

```
npm install --global http-server
```

3. После завершения установки можно запустить службу:

```
http-server . > http.log 2>&1 &
```

По умолчанию сервер будет доступен на порту 8080, а файлы будут доступны в директории ./public (если такой директории в системе нет, тогда файлы будут находиться в домашней директории пользователя). Сама служба начнет работу в фоновом режиме.

Однако, рекомендуем создать новую директорию, чтобы пользователи не имели доступ к системным директориям вашего сервера.

Для этого выполним следующую команду:

```
mkdir /home/новая_директория
```

Затем понадобится немного усложнить команду для запуска службы:

```
http-server /home/новая_директория . > http.log 2>&1 &
```

На этом настройка закончена.

Установка для операционной системы Windows:

1. Устанавливаем NodeJS для своей системы [здесь](https://nodejs.org/en/download/)<sup>10</sup>.
2. Создаем на компьютере папку, в которой будут храниться рекламные объявления.
3. Открываем командную строку (cmd) и переходим в новосозданную папку

```
cd C:/путь/к/папке
```

4. Устанавливаем http-server:

```
npm install -g http-server
```

5. Запускаем http-server в созданной папке:

<sup>10</sup> <https://nodejs.org/en/download/>

http-server

Всё готово. Хранилище будет доступно также на порту 8080.

### 4.8.3 Список RTSP потоков

Функция просмотра дополнительных IP-камер во время вызова (до 4 потоков). Функция доступна для мониторов v4 и любых других SIP устройств с клавиатурой.

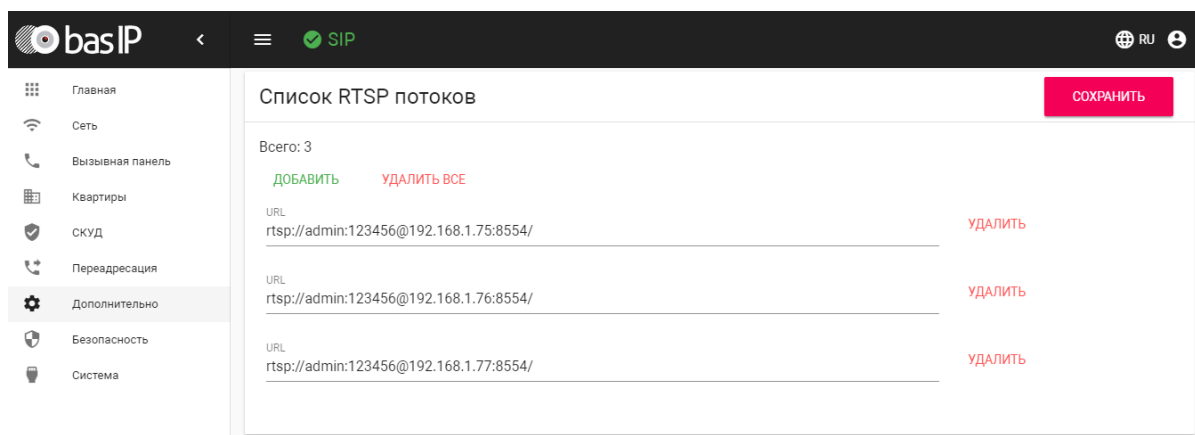

#### ✓ Подсказка:

Во время вызова возможно переключаться между потоками нажатием клавиш от 1 до 5 в меню монитора. Клавиша "1" соответствует потоку камеры вызывной панели, клавиши от "2" до "5" - дополнительно добавленным потокам (передача осуществляется посредством DTMF RFC2833).

**URL:** Адрес RTSP-потока, отображаемого при вызове.

#### i Пример:

rtsp://admin:123@192.168.1.189:8554/ch01

### 4.8.4 Пользовательские уведомления

Окно для редактирования пользовательских уведомлений при различных действиях. Во время активации различных триггеров вызывная панель отображает на дисплее текст и проигрывает звуковое сообщение. В данном меню текст и звуковой файл для каждого действия можно изменить на пользовательские. Также доступна возможность изменения текста, отображаемого на главном экране.

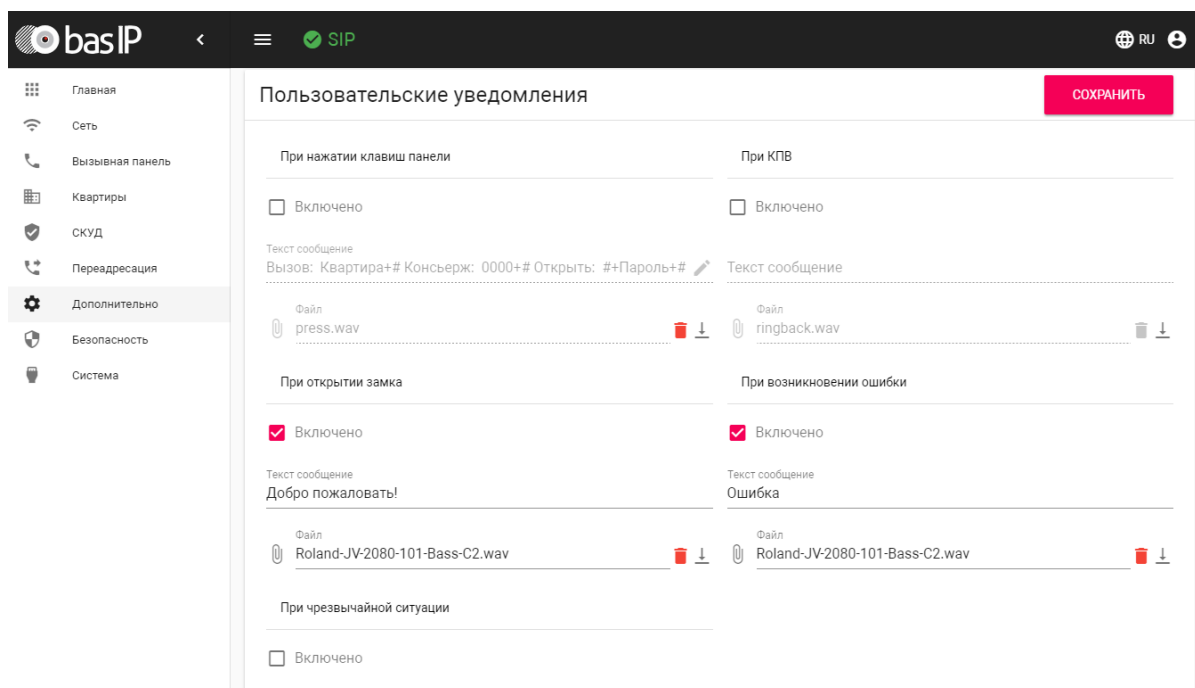

**При нажатии клавиш панели:** Звук при нажатии клавиш панели.

**Текст сообщения:** Текст, отображаемый на главном экране панели. В это поле можно вести, например, номер консьержа для связи либо название жилого комплекса.

Строка 1	Вызов: Квартира+#
Строка 2	Консьерж: 0000+#
Строка 3	Открыть: #+Пароль+#
Строка 4	Отмена: Нажмите *
	<span style="color: red; font-weight: bold;">ОТМЕНА</span> <span style="color: green; font-weight: bold; margin-left: 20px;">ПОДТВЕРДИТЬ</span>

**При открытии замка:** Звук и текстовое сообщение "Добро пожаловать" при поступлении на панель сигнала об открытии замка.

**При чрезвычайной ситуации:** Звук и текстовое уведомление **"Тревога!"** при переключении панели в режим чрезвычайной ситуации. Переключение происходит программно через BAS-IP Link либо через стороннее ПО средствами API.

 В режиме чрезвычайной ситуации также открываются замки, подключенные к панели.

**При КПВ:** Звук и текстовое уведомление **"Вызов"** при исходящем вызове, после набора номера и до ответа на вызов другой стороной.

**При возникновении ошибки:** Звук и текстовое уведомление **"Ошибка"** при вводе незарегистрированного номера абонента, кода открытия замка и поднесении незарегистрированного идентификатора.

 Если какая либо из функций выключена - будет использоваться стандартный звук и стандартное текстовое сообщение.

## 4.9 Безопасность

В данном меню можно изменить пароль администратора и менеджера.

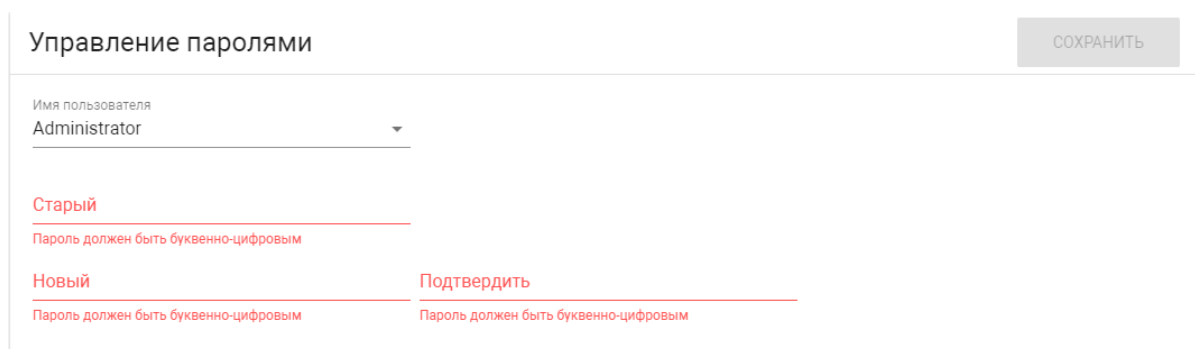

**Администратор** - имеет полный доступ ко всем настройкам панели.

**Менеджер** - имеет доступ к настройкам панели, но ему ограничен доступ к меню СКУД. Обычно доступ к данному аккаунту предоставляется монтажным организациям для установки и настройки системы.

 Менеджер может менять только пароль менеджера.  
Администратор может менять пароль менеджера и пароль администратора.

**Старый пароль:** Поле для ввода текущего пароля.

 **Значение по умолчанию:**  
По умолчанию пароль администратора - **123456**.  
По умолчанию пароль менеджера - **1234**.

**Новый пароль:** Поле для ввода нового пароля.

**Подтвердить:** Поле для подтверждения нового пароля.

## 4.10 Система

- [Настройки](#)(see page 48)
- [Экспорт/импорт данных](#)(see page 49)
- [Очистка данных](#)(see page 50)
- [Язык устройства](#)(see page 50)
- [Обновление ПО](#)(see page 50)
- [Перезагрузка](#)(see page 51)

В данном меню осуществляется резервное копирование и восстановление настроек панели, обновление ПО, смена языка и перезагрузка устройства.

Настройки

Восстановление настроек

Выберите файл ВОССТАНОВИТЬ

УСТАНОВИТЬ НАСТРОЙКИ ПО УМОЛЧАНИЮ

Сохранить настройки

СОХРАНИТЬ ВСЕ НАСТРОЙКИ

### 4.10.1 Настройки

**Выберите файл:** Выбор файла конфигурации панели из файловой системы ПК.

**Установить настройки по умолчанию:** Сброс всех настроек вызывной панели к заводским установкам.

**Сохранить все настройки:** Сохранение и экспорт конфигурационных файлов. В зашифрованном файле содержатся настройки отображения телефонной книги, настройки взаимодействия с сервером Link и логического адреса.



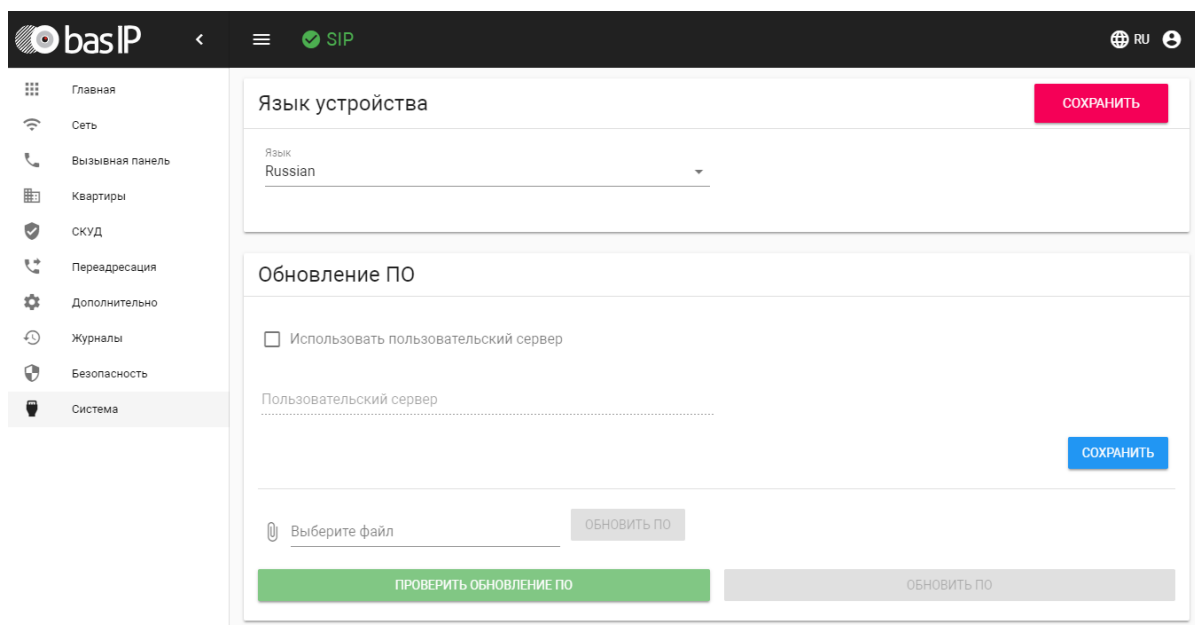

#### 4.10.2 Экспорт/импорт данных

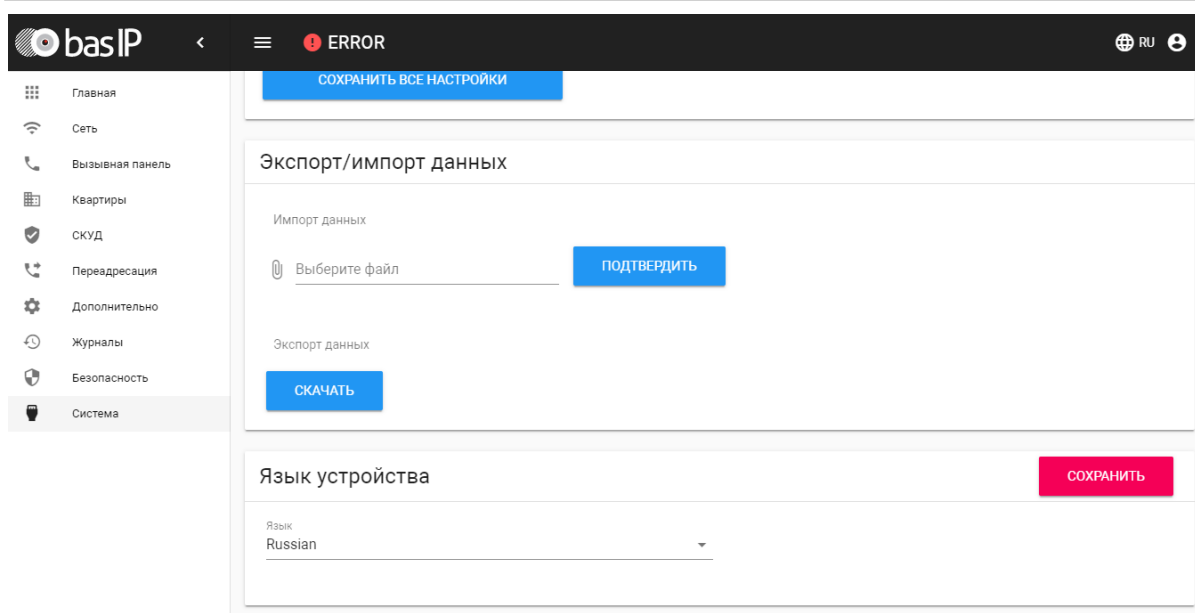

Импорт данных: выбор файла данных для импорта настроек в панель.

**!** При импорте данных в панель все данные в таблицах "Квартиры", "Переадресация", "Идентификаторы" и "Правила доступа" будут удалены и заменены новыми данными без возможности восстановления старых данных.

**Экспорт данных:** Экспорт данных из панели.

 При экспорте данных создается защищенный ZIP-архив, который содержит в себе данные таблиц "Квартиры", "Идентификаторы", "Правила доступа", "Переадресация".

### 4.10.3 Очистка данных

**Очистка данных**

Квартиры

Идентификаторы

Правила доступа

Очереди переадресации

Журналы

Выбор данных, которые необходимо удалить из базы данных вызывной панели.

 После выбора типа данных и последующего нажатия кнопки "Удалить" данные будут удалены безвозвратно.

### 4.10.4 Язык устройства

Выбор языка устройства. На выбор доступны: Русский, Английский, Украинский, Испанский, Польский.

### 4.10.5 Обновление ПО

**Использовать пользовательский сервер:** Включение/выключение использования пользовательского сервера обновлений. Используется в закрытых сетях домофонии.

**Пользовательский сервер:** Поле ввода IP-адреса или домена пользовательского сервера обновлений.

**Выберите файл:** Выбор файла обновления ПО из файловой системы ПК. После выбора файла необходимо нажать на кнопку "Обновить ПО".

**Проверить обновление:** Проверка наличия обновления ПО на сервере BAS-IP либо пользовательском сервере.

**Обновить ПО:** Начать обновление ПО.

 **ВАЖНО:**

Перед каждым обновлением ПО необходимо создавать резервную копию настроек панели.

**i Особенности обновления системы:**

При обновлении системы через WEB или графический интерфейс автоматически создается резервная копия всех приложений установленных на вызывной панели, а также сохраняются все конфигурационные файлы. При каждом последующем обновлении файл резервной копии будет перезаписан.

Система создает резервную копию всех настроек панели, пароли, пользовательские уведомления, настройки SIP, настройки замков, настройки сети, режима работы панели.

При откате обновления до предыдущей версии в случае несовместимости баз данных текущие настройки могут быть автоматически удалены и восстановлены из предыдущей резервной копии.

При откате обновлений рекомендуется сброс устройств до заводских настроек.

## 4.10.6 Перезагрузка

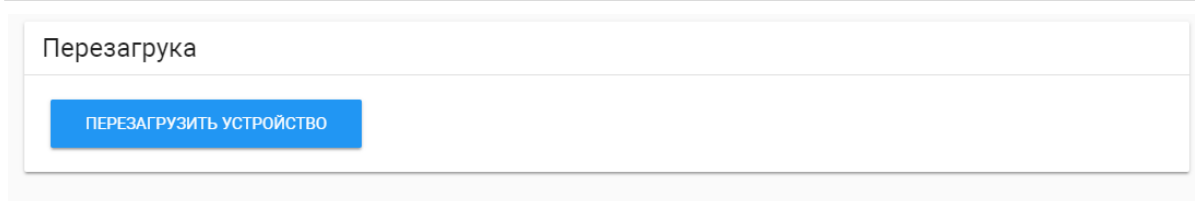

**Перезагрузка:** Программная перезагрузка вызывной панели.

## 4.11 Журналы

Меню, в котором отображаются все события, которые происходили в панели.

Время хранения журналов - 182 дня.

**BAS-IP multi-apartment panel**

**Журнал**

▼ ФИЛЬТРЫ

Дата/время	Категория	Приоритет	Событие	Информация
2019-02-21 14:58:15	Система	Средний	Вход в веб-интерфейс	Совершен успешный вход (admin) в веб интерфейс
2019-02-21 13:46:40	Система	Средний	Вход в веб-интерфейс	Совершен успешный вход (admin) в веб интерфейс
2019-02-21 13:43:42	Доступ	Высокий	Невалидный идентификатор	Использован невалидный идентификатор 8098544, владделец satana666
2019-02-21 13:42:06	Доступ	Высокий	Неизвестный идентификатор	Использован неизвестный идентификатор 8098545
2019-02-21 13:42:01	Доступ	Высокий	Неизвестный идентификатор	Использован неизвестный идентификатор 8098545
2019-02-21 13:41:54	Доступ	Высокий	Неизвестный идентификатор	Использован неизвестный идентификатор 8098545
2019-02-21 13:41:41	Доступ	Высокий	Неизвестный идентификатор	Использован неизвестный идентификатор 8098545
2019-02-21 13:41:36	Доступ	Высокий	Неизвестный идентификатор	Использован неизвестный идентификатор 8098545
2019-02-21 13:41:16	Доступ	Средний	Доступ разрешен удалённым сервером	Открыт замок 1 удалённым сервером

В данном разделе можно произвести фильтрацию данных в зависимости от выбранных столбцов с разбивкой по значениям.

В строке "Столбец" доступны значения:

- Приоритет
- Категория
- Название

**basIP**

▼ ФИЛЬТРЫ

От  До

Столбец: **Приоритет** | Условие: **Равно** | Значение:

Столбец	Условие	Значение
Приоритет	Равно	
Категория	Приоритет	Событие
Название	Средний	Вход в веб-интерфейс
2020-02-13 22:46:43	Доступ	Высокий
2020-02-13 22:43:27	Доступ	Средний
2020-02-13 22:20:19	Доступ	Высокий

В строке "Условие" доступны значения:

- Больше
- Меньше
- Равно

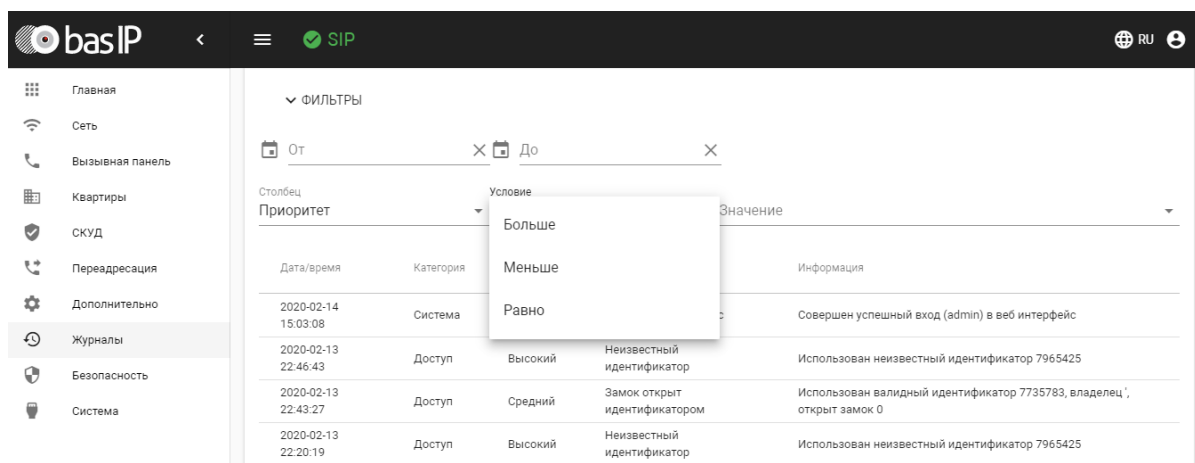

В строке "Значение" доступны различные опции в зависимости от выбранного столбца.

Приоритет	Категория	Название
Низкий	Система	Устройство запущено
Средний	Система	Доступ запрещен из веб-интерфейса
	Доступ	Замок открыт кнопкой свободного доступа
	Система	Введен верный пароль входа в веб-интерфейс
	Доступ	Замок открыт кнопкой выхода
	Доступ	Введен общий код доступа
	Доступ	Замок открыт идентификатором лица
	Система	Начало обновления прошивки
	Система	Вход в веб-интерфейс
	Система	Прошивка обновлена успешно
Высокий	Система	Прошивка не обновлена
	Информация	Входящий вызов
	Информация	Обнаружено движение
	Доступ	Длительное открытие замка

Приоритет	Категория	Название
	Доступ	Доступ запрещен удаленным сервером
	Чрезвычайная ситуация	Нештатное событие
	Доступ	Неверный код доступа
	Система	Неудачная попытка входа в веб-интерфейс
	Доступ	Доступ разрешен удаленным сервером
	Доступ	Неизвестный идентификатор лица
	Доступ	Доступ воспрещен из веб-интерфейса
	Доступ	Замок открыт ответным устройством
	Доступ	Замок открыт идентификатором
	Чрезвычайная ситуация	Экстренное событие
	Доступ	Использован невалидный идентификатор
Критичный	Доступ	Дверь не закрыта слишком долго

В зависимости от выбранных параметров можно настроить гибкое отображение выводимых данных в журнале и произвести оперативный поиск информации.

#### 4.11.1 E-mail уведомления

В данном меню производится настройка почтового сервера для последующего уведомления по e-mail о различных событиях, которые записываются в журнал.

##### 4.11.1.1 Настройки почтового сервера

---

ЖУРНАЛ    Е-МАЙЛ УВЕДОМЛЕНИЯ

### Настройки почтового сервера СОХРАНИТЬ

Тип почтового сервера SMTP	
Адрес почтового сервера smtp.gmail.com	Порт 457
Порт SSL	
Имя пользователя notifications@bas-ip.com	Пароль 12333255
Имя отправителя Notifications from the panel	
Email получателя system_journal@bas-ip.com	Тема Notifications from the panel

ОТПРАВИТЬ ТЕСТОВОЕ ПИСЬМО

**Тип почтового сервера:** Выбор предпочитаемого типа почтового сервера.

### Настройки почтового сервера СОХРАНИТЬ

Тип почтового сервера	
Не указано SMTP	Порт 457
Порт SSL	
Имя пользователя notifications@bas-ip.com	Пароль 12333255

**Порт:** Поле ввода порта почтового сервера.

**Тип шифрования:** Выбор предпочитаемого типа шифрования, TLS или SSL.

Адрес почтового сервера smtp.gmail.com	Порт 457
Порт Не указано TLS SSL	Пароль 12333255
Email получателя system_journal@bas-ip.com	Тема Notifications from the panel

[ОТПРАВИТЬ ТЕСТОВОЕ ПИСЬМО](#)

**Имя пользователя:** Поле ввода имени пользователя SMTP сервера.

**Пароль:** Поле ввода пароля пользователя SMTP сервера.

**Имя отправителя:** Поле ввода имени отправителя, которое будет отображаться во входящем письме.

**Email получателя:** Поле ввода почтового адреса получателя.

**Тема:** Тема письма.

**Отправить тестовое письмо:** Кнопка отправки тестового письма для проверки правильности ввода данных.

#### 4.11.1.2 E-mail уведомления

В данном блоке можно выбрать список событий, которые могут быть отправлены на указанный почтовый адрес.



## E-mail уведомления

СОХРАНИТЬ

- Доступ запрещен - недействительный идентификатор
- Доступ запрещен - недействительный Face ID
- Доступ запрещен - неверный код
- Доступ запрещен удаленным сервером - API
- Доступ запрещен через веб-вызов API
- Доступ запрещен - неизвестный идентификатор
- Доступ предоставляется по вызову API
- Доступ предоставлен ответным устройством
- Доступ предоставлен по общему коду доступа
- Доступ предоставлен удаленным сервером
- Доступ предоставлен идентификатором
- Доступ предоставлен Face ID
- Замок открыт слишком долго
- Замок был открыт кнопкой выхода
- Замок открыт кнопкой свободного доступа

## Список доступных событий:

- Доступ запрещен - недействительный идентификатор
- Доступ запрещен - недействительный Face ID
- Доступ запрещен - неверный код
- Доступ запрещен удаленным сервером - API
- Доступ запрещен - неизвестный идентификатор
- Доступ предоставляется по вызову API
- Доступ предоставлен ответным устройством
- Доступ предоставлен по общему коду доступа
- Доступ предоставлен удаленным сервером
- Доступ предоставлен идентификатором
- Доступ предоставлен Face ID
- Замок открыт слишком долго
- Замок был открыт кнопкой выхода
- Замок открыт кнопкой свободного доступа
- Нештатное событие
- Экстренное событие
- Входящий звонок
- Движение обнаружено
- Исходящий вызов
- Обновление ПО
- Неверный логин - API
- Успешный вход в систему API-вызов
- Устройство перезагружено
- Регистрация SIP утеряна

## 4.11.2 Syslog

В данном меню указываются параметры Syslog сервера, на который панель может отправлять данные журналов.

Настройки SysLog
СОХРАНИТЬ

Включено

Тег 6 ▾

---

URL Порт

10.10.10.10 514

---

СКАЧАТЬ
ОЧИСТИТЬ

### 4.11.2.1 Настройки Syslog

**Включено:** Включение/выключение отправки журналов на syslog сервер.

**Тег:** Тег устройства, необязательная опция.

**Уровень Syslog:** Уровень подробности Syslog.

**URL:** Адрес сервера.

**Порт:** Порт сервера.

**Скачать:** Скачать файл журнала Syslog.

**Очистить:** Очистить файл журнала Syslog.

### 4.11.2.2 Формат сообщений

Формат сообщений syslog соответствует стандарту [RFC5424](https://tools.ietf.org/html/rfc5424)<sup>11</sup>.

Содержание сообщений о событиях выглядит следующим образом:

```
EVENT:{event_type}:{arg1}:{arg2}:{argN}:{text}
```

Описание полей:

Поле	Описание
{event_type}	Идентификатор типа события

<sup>11</sup> <https://tools.ietf.org/html/rfc5424>

Поле	Описание
{arg1} ... {argN}	Аргументы, характеризующие событие, если есть
{text}	Человеко-читаемое описание события в свободной форме. Можно свободно использовать : внутри этого поля.

К примеру, событие "Дверь открыта с помощью мастер-пароля" может иметь следующий вид:

```
EVENT:100:0000:Дверь открыта с помощью мастер-пароля: 0000
```

Где 100 - идентификатор события "Открытие двери с помощи мастер-пароля", 0000 - аргумент события, в данном случае ключ которым была открыта дверь, и, далее, описание события в свободной форме "Дверь открыта с помощью мастер-пароля: 0000".

#### 4.11.2.3 Типы событий

ID	Описание	Параметры	Facility	Severity	Priority
000	Любые события, не описанные ниже		8	6	70
100	Дверь открыта, использован мастер-код	Номер кода, номер двери	8	6	70
101	Дверь открыта, использован код доступа	Номер кода, номер квартиры, номер двери	8	6	70
102	Дверь открыта, использована карта	Номер карты, номер квартиры, номер двери	8	6	70
103	Дверь открыта, использован UKEY	Номер карты, номер квартиры, номер двери	8	6	70
104	Дверь открыта, использовано лицо	ID лица, номер квартиры, номер двери	8	6	70
105	Дверь открыта кнопкой выхода		8	6	70
106	Дверь открыта в вызове	Номер абонента, номер квартиры, номер двери	8	6	70
107	Дверь открыта по API	Номер двери	8	6	70

ID	Описание	Параметры	Facility	Severity	PR I
108	Дверь открыта удаленным сервером	Номер двери	8	6	70
109	Дверь открыта кнопкой свободного доступа				
110	Дверь открыта, использован QR	Номер QR, номер квартиры, номер двери	8	6	70
200	Дверь открыта слишком долго	Время в секундах, сколько уже открыта дверь	8	6	70
201	Обнаружено движение		8	6	70
202	Дверь открыта дверным сенсором	Тип сенсора	8	6	70
300	Использована неизвестная карта	Номер карты	8	6	70
301	Использован неизвестный код доступа	Номер кода	8	6	70
302	Использована невалидная карта	Номер карты, номер квартиры	8	6	70
303	Использован невалидный код доступа	Номер кода, номер квартиры	8	6	70
304	Использован невалидный UKEY	Номер UKEY, номер квартиры	8	6	70
305	Использован невалидный Face id	Номер face_id, номер квартиры	8	6	70
306	Доступ запрещен удаленным сервером		8	6	70
307	Использован невалидный QR	Номер QR, номер квартиры	8	6	70
308	Использован неизвестный QR	Номер QR	8	6	70
309	Замок открыт по тревоге	Номер замка, время открытия	8	6	70

ID	Описание	Параметры	Facility	Severity	PR I
400	SIP есть		8	6	70
401	SIP нет		8	6	70
402	Устройство перезагружено		8	6	70
403	Отправлен email	Email получателя, ID события	2	6	22
404	Ошибка отправки email	Email получателя, ID события	2	6	22
500	Исходящий вызов	Номер квартиры, номер абонента	8	6	70
501	Входящий вызов	Номер абонента	8	6	70
502	Исходящий вызов, ошибка соединения	Номер квартиры, номер абонента	8	6	70
600	Вход в веб интерфейс		10	6	86
601	Использован неверный пароль веб интерфейса		10	6	86

#### 4.11.2.4 App Name

Формат поля:

TAG: {model}\_{version}\_{mac}

Описание полей:

Поле	Описание	Пример
TAG	Тег устройства, необязательная опция	Panel near the road
{model}	Название модели	AA-07B
{version}	Версия встроенного ПО	3.5.0

Поле	Описание	Пример
{mac}	MAC адрес без разделителей	706979EEEEEE

### 4.11.3 Отправка фото на сервер

В данном меню производится настройка функции отправки на сервер Link/сервер третьей стороны фото с камеры вызывной панели для выбранных событий.

Отправка фото на сервер
СОХРАНИТЬ

Включено

**Включено:** Вкл/выкл функцию отправки фото с камеры панели для различных событий.

 Функция работает только при включенной синхронизации с Link.

#### 4.11.3.1 События

В данном блоке можно выбрать список событий, которые могут быть отправлены на сервер.

Список доступных событий:

- Доступ запрещен - недействительный идентификатор
- Доступ запрещен - недействительный Face ID
- Доступ запрещен - неверный код
- Доступ предоставлен удаленным сервером
- Доступ запрещен удаленным сервером - API
- Доступ запрещен - неизвестный идентификатор
- Доступ предоставляется по вызову API
- Доступ предоставлен ответным устройством
- Доступ предоставлен по общему коду доступа
- Доступ предоставлен идентификатором
- Доступ предоставлен Face ID
- Замок был открыт кнопкой выхода
- Замок открыт кнопкой свободного доступа
- Входящий звонок
- Исходящий вызов
- Успешный вход в настройки - интерфейс устройства
- Неудачная попытка входа в настройки устройства

## 5 Установка и подключение

На данной странице описан процесс установки и подключения вызывной панели.

- [Проверка комплектности продукта](#)<sup>12</sup>
- [Электрическое подключение](#)<sup>13</sup>
- [Механический монтаж](#)<sup>14</sup>
- [Подключение дополнительных модулей](#)<sup>15</sup>

### 5.1 Проверка комплектности продукта

Перед установкой вызывной панели обязательно нужно проверить ее комплектность и наличие всех компонентов.

В комплект вызывной панели входит:

Вызывная панель	1 шт
Кронштейн для врезной установки	1 шт
Винты для крепления кронштейна	4 шт
Инструкция пользователя	1 шт
Комплект проводов с коннекторами для подключения питания, замка и доп. модулей.	1 шт
Комплект заглушек для соединений	1 шт
Установочные винты с ключом	1 шт

### 5.2 Электрическое подключение

После проверки комплектности устройства можно переходить к подключению.

Для подключения понадобится:

- Кабель Ethernet UTP cat5 или выше, подключенный к сетевому коммутатору/маршрутизатору.

#### Рекомендации по длине кабеля

Максимальная длина сегмента кабеля UTP CAT5 Не должна превышать 100 метров, согласно стандарта IEEE 802.3<sup>16</sup>.

- Блок питания на +12 Вольт, 2 Ампера.

<sup>12</sup> <https://wiki.bas-ip.com/pages/viewpage.action?pageId=2753851>

<sup>13</sup> <https://wiki.bas-ip.com/pages/viewpage.action?pageId=2753852>

<sup>14</sup> <https://wiki.bas-ip.com/pages/viewpage.action?pageId=2753854>

<sup>15</sup> <https://wiki.bas-ip.com/pages/viewpage.action?pageId=2753853>

<sup>16</sup> <https://habr.com/post/208202/>

- Должны быть подведены провода для подключения замка и дополнительных модулей (опционально).

✔ К вызывной панели можно подключить любые электромеханические либо электромагнитные замки у которых коммутируемый ток не превышает 5 Ампер.

Ниже представлены типовые схемы подключения всех элементов к вызывной панели:

- [Схема подключения электромеханического замка с использованием блока бесперебойного питания UPS-DP/S](#)(see page 64)
- [Схема подключения электромеханического замка с использованием внешнего источника питания для замка.](#)(see page 66)
- [Схема подключения электромагнитного замка с использованием блока бесперебойного питания UPS-DP/S](#)(see page 68)
- [Схема подключения электромагнитного замка с использованием внешнего блока питания](#)(see page 70)

### 5.2.1 Схема подключения электромеханического замка с использованием блока бесперебойного питания UPS-DP/S

---



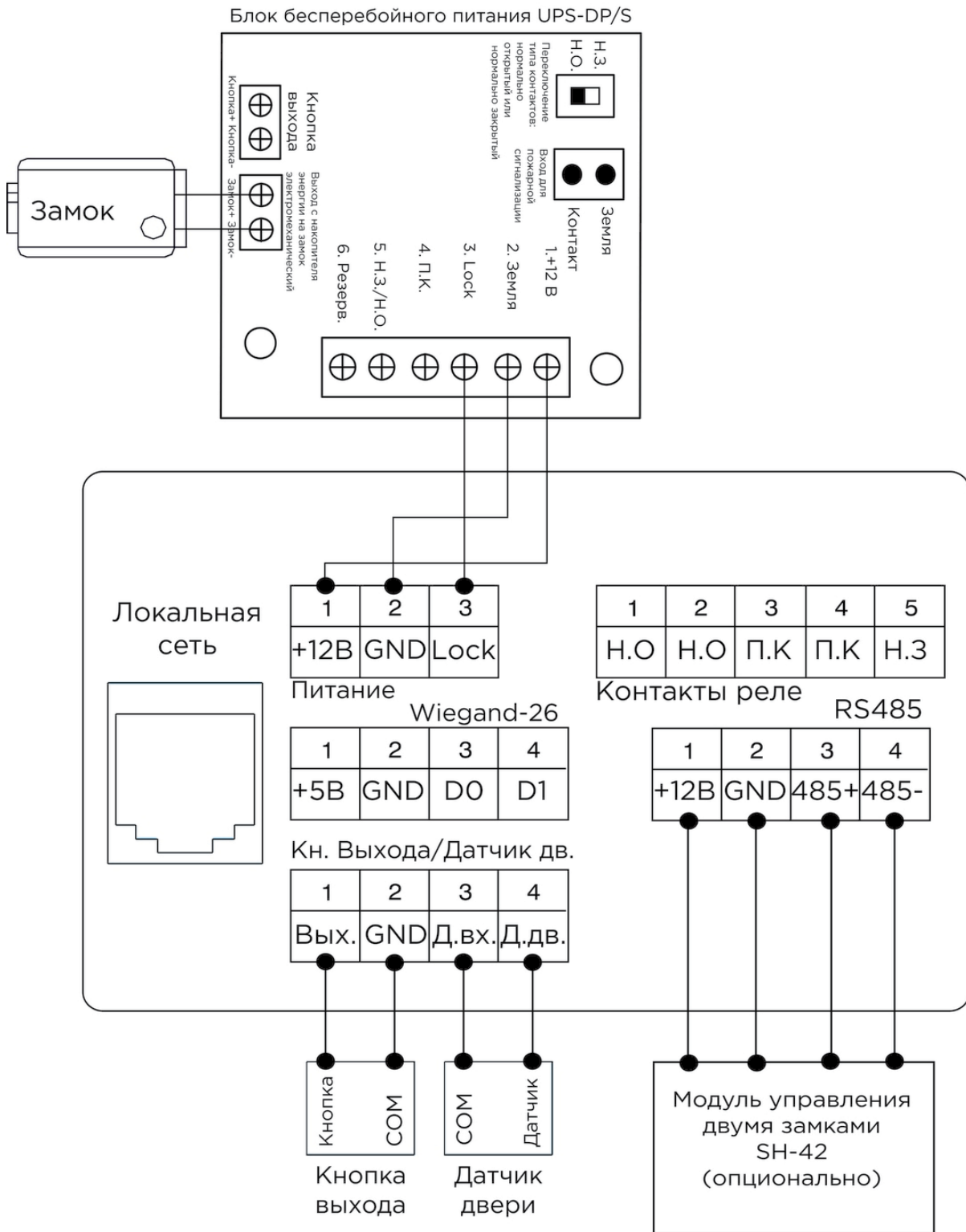

## 5.2.2 Схема подключения электромеханического замка с использованием внешнего источника питания для замка.

---

### Блок бесперебойного питания UPS-DP/S

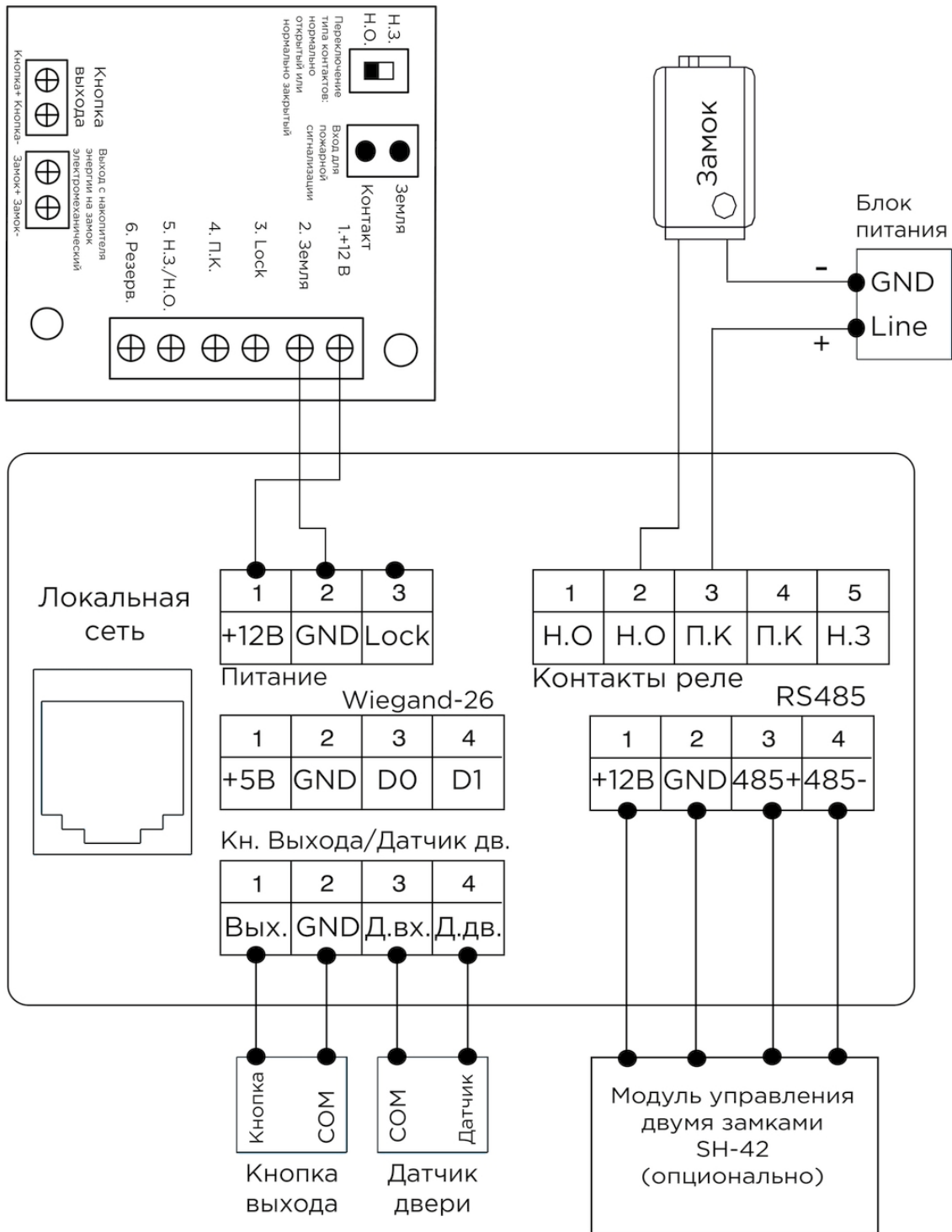

### 5.2.3 Схема подключения электромагнитного замка с использованием блока бесперебойного питания UPS-DP/S

---

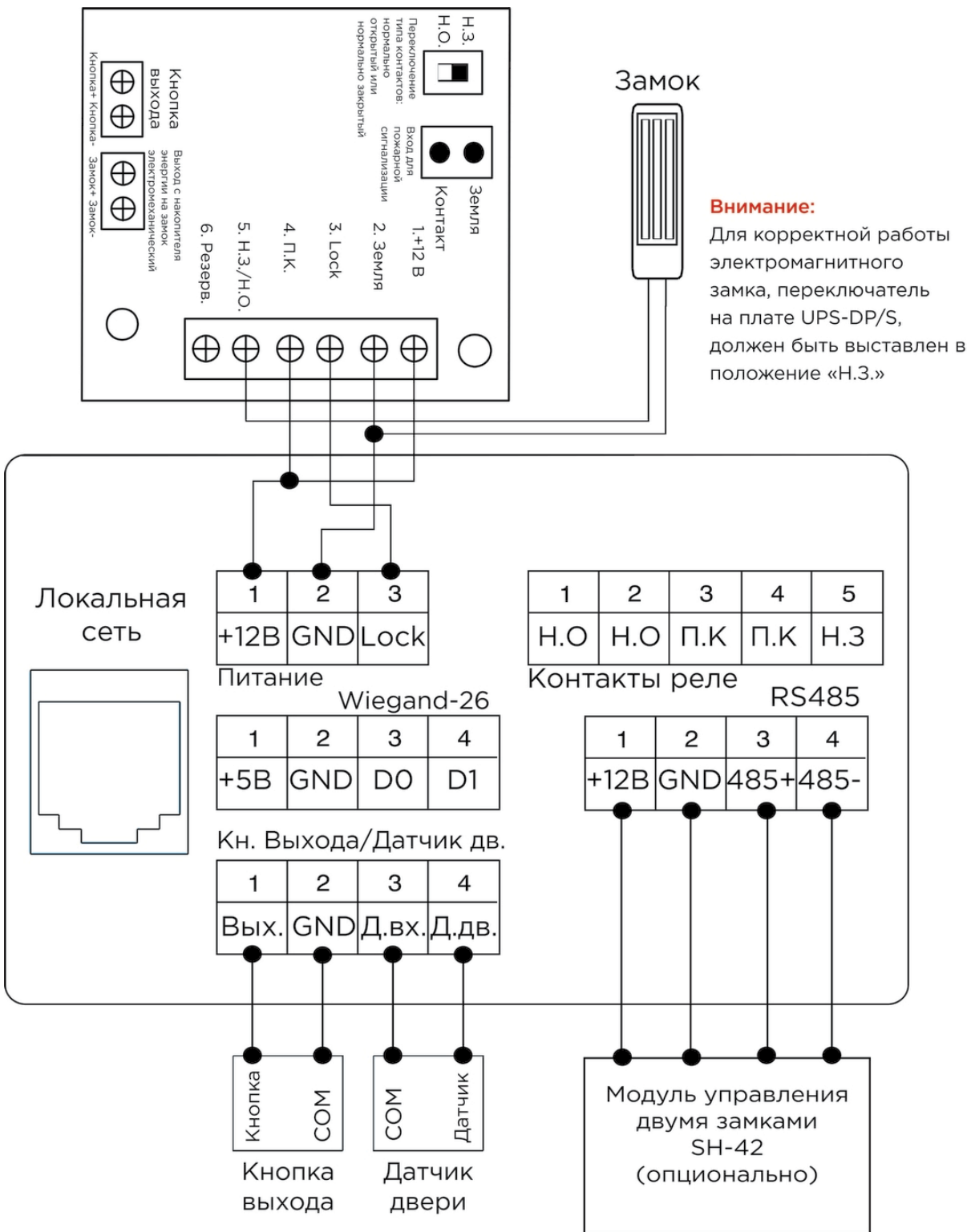

## 5.2.4 Схема подключения электромагнитного замка с использованием внешнего блока питания

---

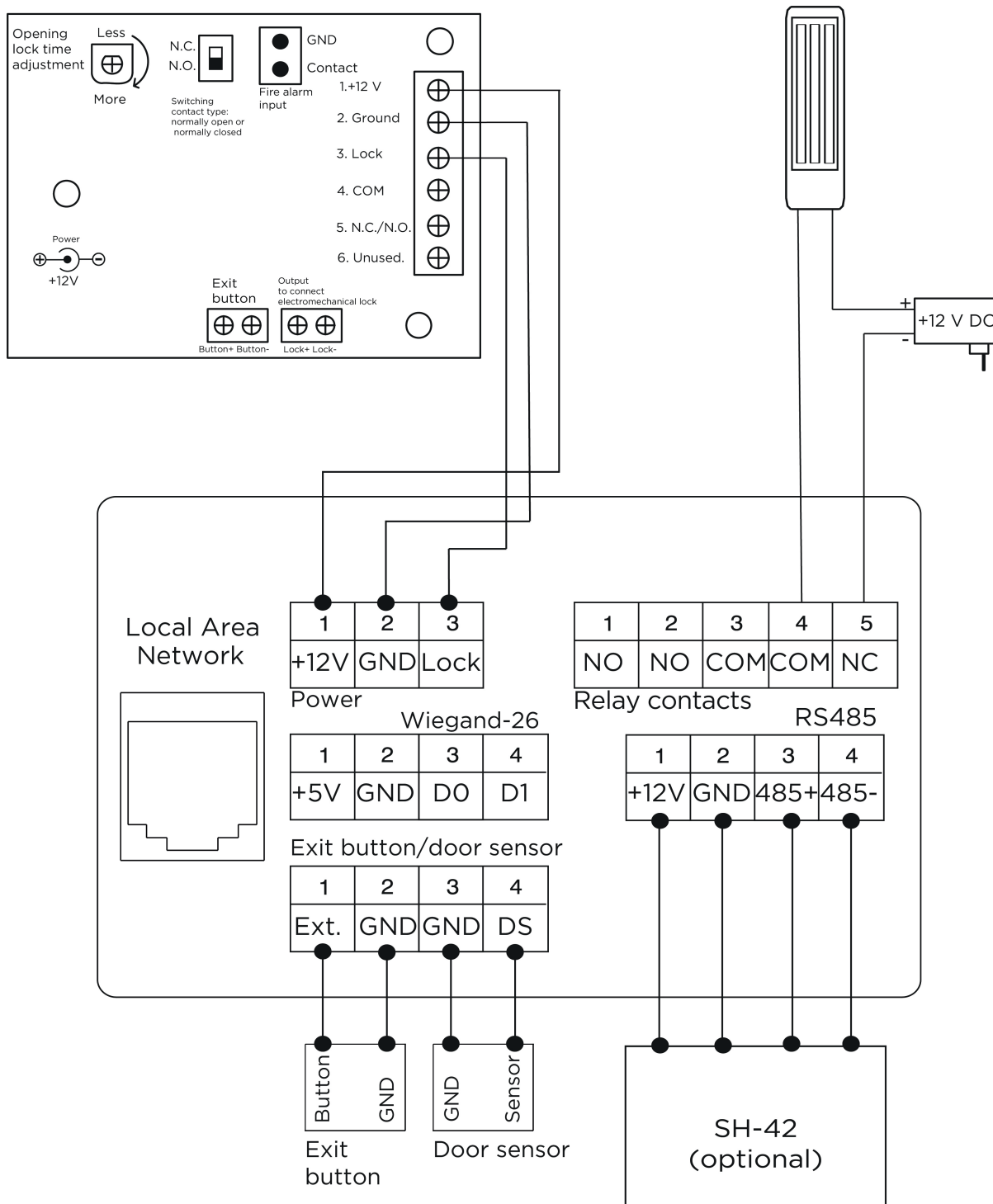

### 5.3 Механический монтаж

Перед монтажом вызывной панели нужно предусмотреть отверстие или углубление в стене с размерами 190×314×51 мм (для врезного монтажа) Габаритные размеры кронштейна (монтажной

коробки) = 189×315×50 мм. Также необходимо предусмотреть подвод кабеля питания, доп. модулей и локальной сети.

**Внимание:**

Отверстие в нижней части кронштейна предназначено для слива попавшей воды, не закрывайте его специально. Также необходимо выполнить сливной желоб внизу ниши, который будет служить для отвода воды наружу.

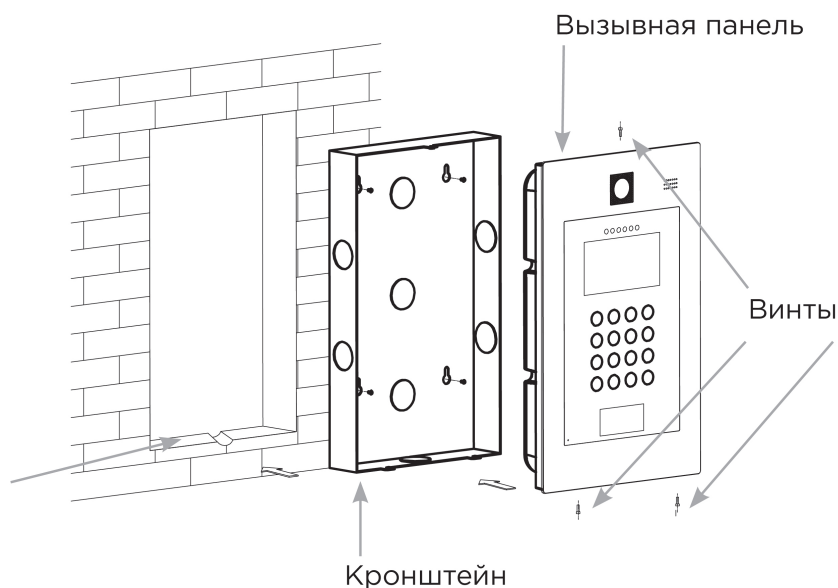

[Скачать чертеж кронштейна для врезной установки<sup>17</sup>](#)

**Рекомендации по высоте установки:**

Устанавливать вызывную панель следует на удобной для вас высоте. Ориентировочная высота установки 160-165 см по уровню камеры.

## 5.4 Подключение дополнительных модулей

Ко всем многоабонентским панелям можно подключить следующие модули:

- Модуль управления двумя замками SH-42
- Модуль управления лифтовым оборудованием EVRC-IP
- Мультиформатный считыватель с поддержкой технологии UKEY BME-03

<sup>17</sup> [https://wiki.bas-ip.com/download/attachments/15795939/AA-09\\_AA-11\\_AA-09B\\_AA-11B.pdf?api=v2&modificationDate=1566291749652&version=1](https://wiki.bas-ip.com/download/attachments/15795939/AA-09_AA-11_AA-09B_AA-11B.pdf?api=v2&modificationDate=1566291749652&version=1)



## 6 Использование устройства

- [Взаимодействие по API](#)(see page 73)
- [Использование модуля лифта](#)(see page 73)
- [Мобильный доступ UKEY](#)(see page 74)
- [Поиск видео с помощью Onvif](#)(see page 81)
- [Получение RTSP потока с камеры вызывной панели](#)(see page 81)

### 6.1 Взаимодействие по API

Описание по взаимодействию с API и спецификации доступны на [developers.bas-ip.com](https://developers.bas-ip.com/)<sup>18</sup>.

Также доступны спецификации для разных типов устройств вы можете найти на [Swaggerhub](https://www.swaggerhub.com/)<sup>19</sup>.

### 6.2 Использование модуля лифта

#### 6.2.1 Установка панели возле лифта

При условии настройки модуля EVRC-IP в режиме работы EVRC имеется возможность организовать вызов лифта через СКУД. В таком варианте можно установить индивидуальную вызывную панель со встроенным считывателем возле лифта.

В данном случае панель может быть установлена у лифта или также на входе в подъезд. При идентификации на панели, лифт приедет на этаж, на котором панель находится и пользователю будет разблокирован доступ на его этаж.

Идентификация может быть произведена с помощью карты доступа, UKEY, кода доступа или распознавания лица.

Взаимодействие вызывной панели с модулем EVRC-IP происходит посредством LAN.

#### 6.2.2 Установка панели в лифте

По аналогии с установкой панели возле лифта, имеется возможность использовать многоабонентскую панель непосредственно в кабине лифта. В таком варианте вызывная панель будет разблокировать доступ к штатной лифтовой панели выбора этажа при поднесении идентификатора.

Идентификация может быть произведена с помощью карты доступа, UKEY, кода доступа или распознавания лица.

**i** Для корректного использования идентификаторов в системе с модулем управления лифтовым оборудованием, в настройках вызывной панели требуется строгая привязка идентификаторов к квартирам.

Детальнее о настройке вызывных панелей и контроллера EVRC-IP можно узнать [здесь](#)<sup>20</sup>.

<sup>18</sup> <https://developers.bas-ip.com/>

<sup>19</sup> <https://app.swaggerhub.com/search?owner=basip>

<sup>20</sup> <https://wiki.bas-ip.com/ru/nastrojki-funksij-2752604.html#id-Настройкафункций-Настройкасистемыдлядоступалифтанаэтаж>.

## 6.3 Мобильный доступ UKEY

### 6.3.1 Описание

---

Мобильный доступ UKEY от BAS-IP является универсальной технологией для получения доступа в помещение или на территорию объекта с возможностью использовать в одном считывателе одновременно: карточки EM-Marlin и MIFARE/шифрованные карты MIFARE Plus/MIFARE Classic, мобильный телефон (Bluetooth и NFC).

**UKEY обладает следующими преимуществами:**

- возможность использовать одновременно несколько стандартов идентификации: EM-Marlin, MIFARE, Bluetooth и NFC
- возможность использовать мобильный телефон в качестве идентификатора
- регулируемая дальность срабатывания мобильного идентификатора (при использовании Bluetooth)
- низкое энергопотребление
- специальный алгоритм шифрования для мобильных идентификаторов и карт MIFARE Plus
- возможность применения на любых типах объектов
- возможность установки мобильного доступа UKEY в ранее приобретённые вызывные панели
- удобство для пользователя

### 6.3.2 Принцип работы

---

Идентификация и открытие замка возможны благодаря наличию в панелях встроенного модуля ВМЕ-03 с поддержкой мобильного доступа UKEY.

Мультиформатный модуль ВМЕ-03, которым могут быть оснащены все вызывные панели BAS-IP, у которых есть встроенный считыватель, позволяет производить идентификацию пользователя по технологии UKEY с использованием различных идентификаторов (карты, брелоки, телефон) и выполняет роль универсального считывателя для системы контроля доступа.

### 6.3.3 Мобильный доступ с приложением UKEY<sup>21</sup>

---

Для комфортной работы пользователей с вызывными панелями BAS-IP, оснащенными мультиформатными считывателями, компания BAS-IP выпустила новое мобильное приложение UKEY, которое после получения мобильного идентификатора используется для открытия дверей/ворот/шлагбаумов.

---

<sup>21</sup> <https://wiki.bas-ip.com/display/BASIPIDAPP/UKEY>

Для каждой вызывной панели, оснащенной модулем считывателя с поддержкой мобильного доступа UKEY, может быть настроена разная дальность срабатывания мобильного идентификатора, в диапазоне от 2 сантиметров до 10 метров. Расстояние срабатывания зависит не только от выбранного режима, но и от толщины стен в помещении, погодных условий (при размещении панели на улице) и других факторов.

#### **Режимы работы (дальность) срабатывания мобильного идентификатора:**

- Касание (расстояние срабатывания до 2 см)
- Дверь (расстояние срабатывания до 1 м)
- Ворота/шлагбаум (регулируемое расстояние от 0,5 м до 10 м)

### 6.3.4 Настройка в три клика с приложением **UKEY Cfg**<sup>22</sup>

#### **Возможности приложения:**

- Настройка режима работы карт EM-Marin, MIFARE и BLE (Bluetooth Low energy) - включение и отключение стандартов считывания
- Установка шифрования для идентификатора UKEY. Это даст возможность привязать зашифрованный ключ идентификатора к выбранному считывателю
- Включение и отключение режимов шифрования для карт MIFARE Classic и MIFARE Plus
- Включение диверсификации для карт MIFARE Classic и MIFARE Plus
- Настройка звукового подтверждения при поднесении мобильных идентификаторов к считывателю в режимах ожидания и считывания
- Установка режима работы: Дверь, Касание, Ворота/Шлагбаум
- Настройка дальности режима работы при выборе режима "Ворота/Шлагбаум"
- В связке со считывателем TR-03, конфигуратор позволяет записывать карты шифрования MIFARE Classic и MIFARE Plus
- Возможность сохранения файла с настройками для указанного считывателя
- Возможность загрузки конфигурационного файла с настройками для восстановления параметров считывателя и для копирования настроек в другие считыватели

### 6.3.5 Способы получения мобильного идентификатора и карт доступа

#### **Отсканировать QR-код с помощью приложения UKEY**

Пользователь подает заявку на приобретение необходимого количества QR-кодов администратору своей обслуживающей компании, из расчета один QR-код = одно мобильное устройство. После

<sup>22</sup> <https://wiki.bas-ip.com/display/BASIPCONFIGID/UKEY+Cfg>

он получает QR-код в распечатанном виде или в электронной форме (по e-mail, Viber, Telegram и т.п.). Далее сканирует полученный код или импортирует его из файловой системы и тем самым получает мобильный идентификатор.

До того как идентификатор, в виде QR-кода, выдан пользователю, он записывается администратором управляющей компании в программное обеспечение Management Software. QR-код нельзя повторно использовать на нескольких мобильных телефонах, он привязывается только к одному мобильному устройству, что обеспечивает высокий уровень надежности и безопасности мобильных идентификаторов. Копирование и дублирование идентификатора невозможно.

### **С помощью считывателя BAS-IP TR-03B**

Для того чтобы администратор управляющей компании мог с помощью TR-03B выдавать мобильные идентификаторы или записывать карты доступа, первоначально необходимо указать мастер-карту, которая в дальнейшем будет нужна для работы считывателя. Мастер-карта указывается при первом запуске считывателя.

#### **Создание мастер-карты:**

1. Скачать и установить мобильное приложение UKEY Cfg;
2. Подключить считыватель TR-03B к источнику питания +5B (USB);
3. Запустить приложение UKEY Cfg и нажать на кнопку поиска;
4. Приложение найдет считыватель, необходимо зайти в настройки, меню "Еще", вкладка "Смена мастер-карточки";
5. Поднести карту EM-Marip или MIFARE к считывателю;
6. Считыватель произведет запись в карту с шифрованием, после чего она станет мастер-картой для данного считывателя;
7. Для продолжения работы со считывателем необходимо переподключиться к нему в приложении UKEY Cfg.

Более подробно ознакомиться с функциями настольного считывателя можно по [ссылке](#).

После того как создана мастер-карта, администратор может выдавать мобильные идентификаторы, а также записывать зашифрованные ключи в карты MIFARE Plus.

#### **Получение мобильных идентификаторов с помощью TR-03B:**

1. Скачать и установить мобильное приложение UKEY<sup>23</sup>;
2. Установить и запустить на ПК с ОС семейства Windows программу для записи идентификаторов "[BAS-IP USB Reader Server](#)<sup>24</sup>";

---

23 <https://wiki.bas-ip.com/display/BASIPIDAPP/UKEY>

24 [http://cdn.bas-ip.com/files/Software/AccessControl/BAS-IP\\_USB\\_Reader\\_Server\\_2018.07.26.zip](http://cdn.bas-ip.com/files/Software/AccessControl/BAS-IP_USB_Reader_Server_2018.07.26.zip)

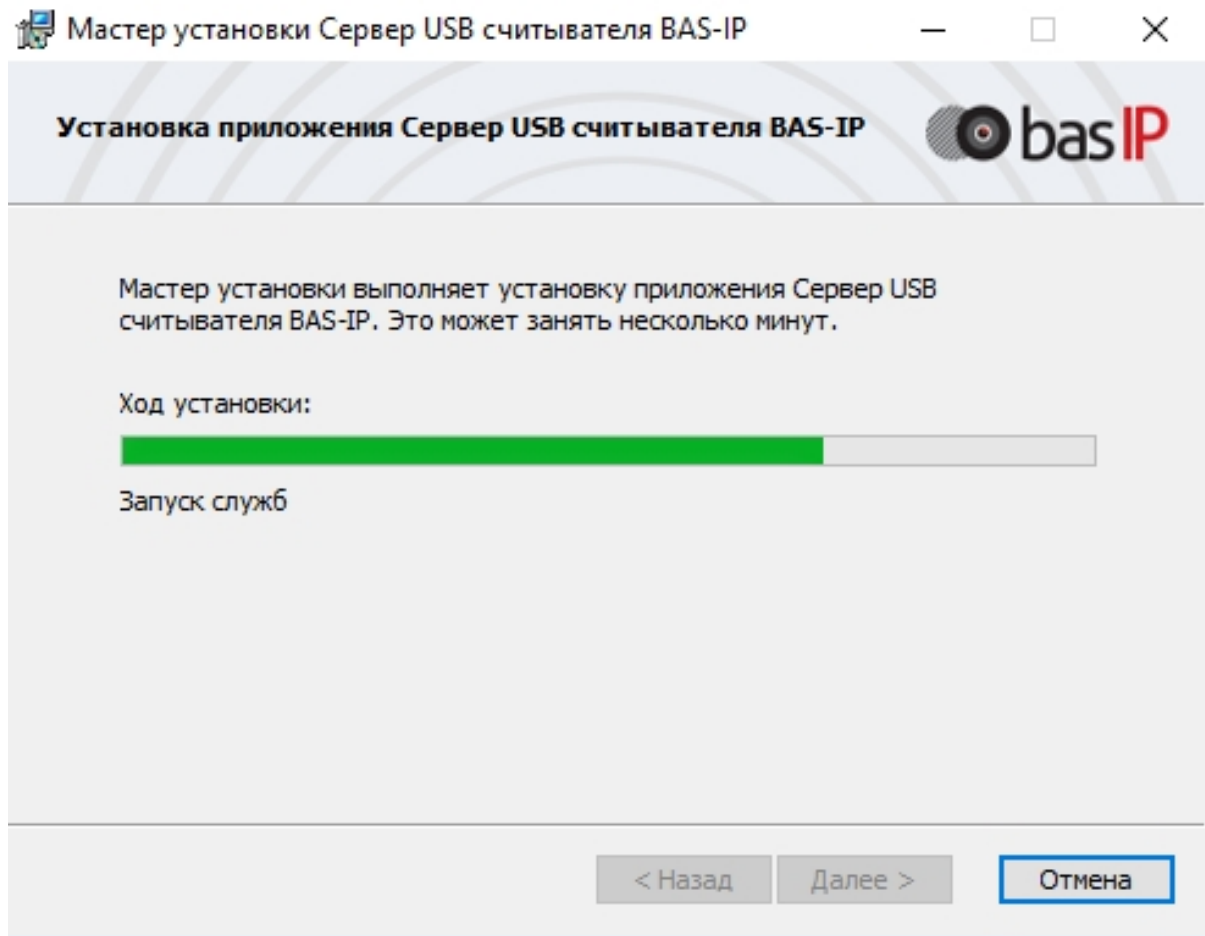

3. Подключить считыватель к компьютеру;
4. Приложить мастер карту к считывателю;
5. Поднести телефон к считывателю (проверьте, чтобы был включен Bluetooth) и войти в приложение UKEY<sup>25</sup>, далее нажать кнопку "Получить" и выбрать "Получить ключ от BAS-IP TR-03";
6. Считыватель передаст мобильный идентификатор в ваш телефон и в приложении появится надпись "Ваш ключ готов";

#### **Запись мобильных идентификаторов в ПО Management Software:**

1. С помощью ПО "BAS-IP USB Reader Server"
  - а. Скопировать идентификатор из программы "BAS-IP USB Reader Server";

<sup>25</sup> <https://wiki.bas-ip.com/display/BASIPIDAPP/UKEY>

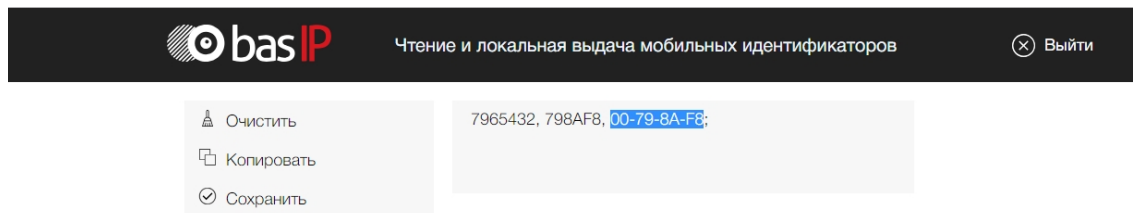

- b. Внести в ПО "Management Software", на вкладку "Запись карт в базу", в строку внизу страницы и нажать кнопку "Добавить вручную";

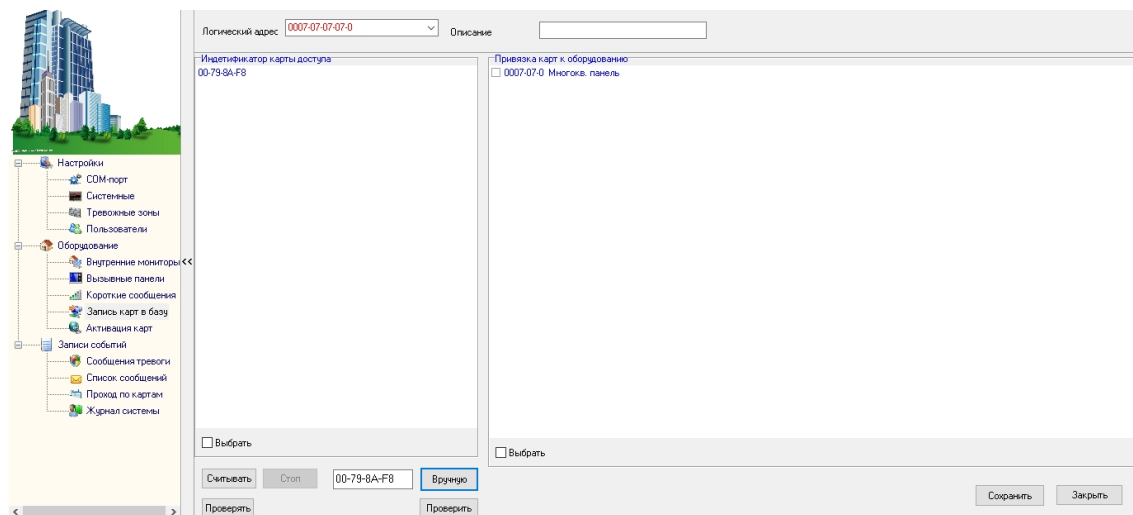

- c. Выбрать из списка справа необходимую панель;  
 d. Нажать кнопку "Сохранить";  
 e. Перейти в вкладку "Активация карт";

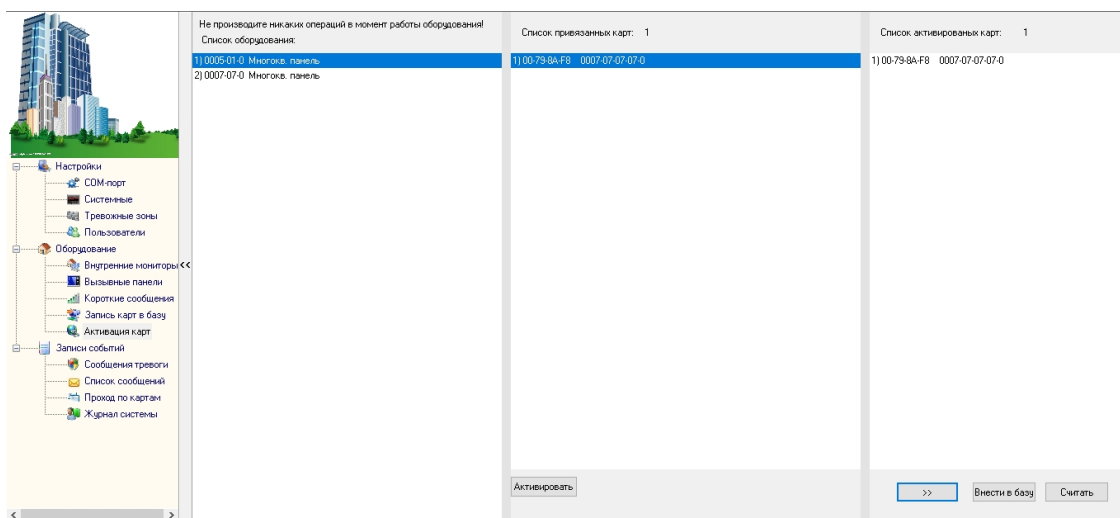

- f. Выбрать нужную панель;
- g. Нажать кнопку переноса данных в память панели;
- h. Нажать кнопку "Активировать";
- i. Идентификатор внесен в базу и теперь вы можете пользоваться мобильным телефоном для открытия двери, ворот, шлагбаума.

## 2. Имея на руках QR-код

- a. Открыть QR-код в любой программе для просмотра изображений;
- b. скопировать или переписать последние 6 значений кода;
- c. Добавить "00" перед этим значением, что бы получить полный код карты;
- d. Внести полученный код в ПО "Management Software", на вкладку "Запись карт в базу", в строку внизу страницы и нажать кнопку "Добавить вручную";

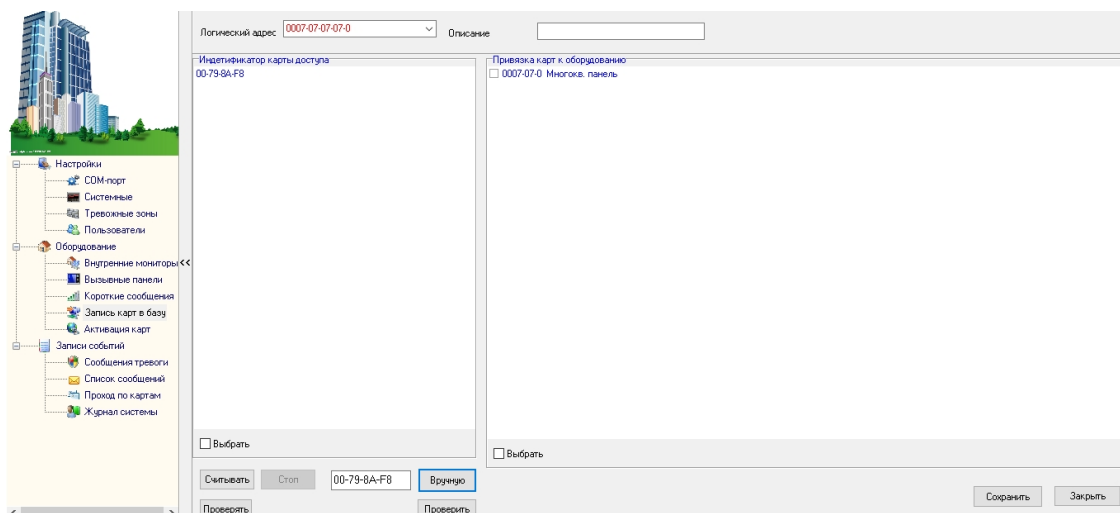

- e. Выбрать из списка справа необходимую панель;
- f. Нажать кнопку "Сохранить";
- g. Перейти в вкладку "Активация карт";

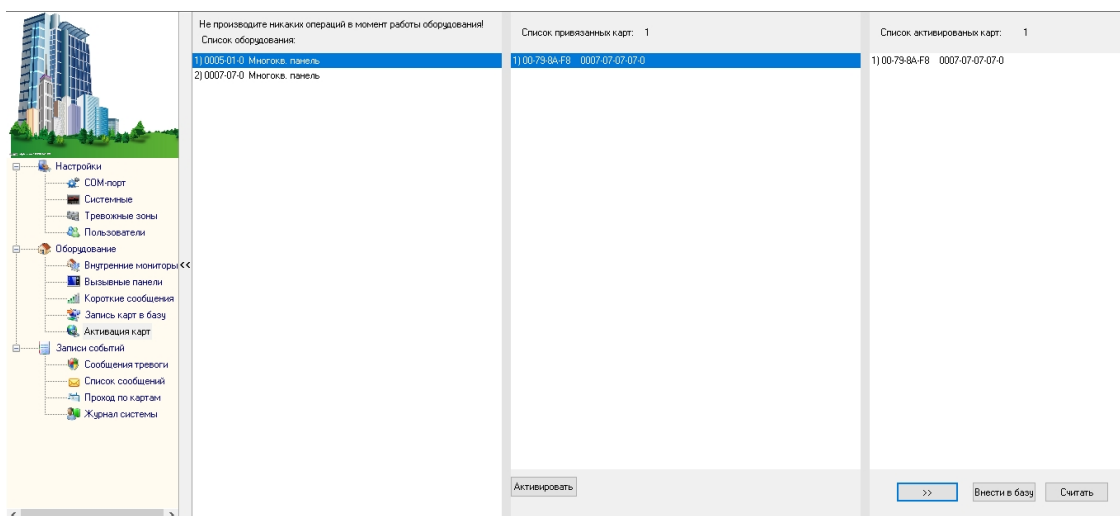

- h. Выбрать нужную панель;
- i. Нажать кнопку переноса данных в память панели;
- j. Нажать кнопку "Активировать";
- k. Идентификатор внесен в базу и теперь вы можете пользоваться мобильным телефоном для открытия двери, ворот, шлагбаума.

#### Получение шифрованных карт MIFARE Plus с помощью TR-03B и занесение их в ПО "Management Software":

1. Установить и запустить на компьютере программу для записи идентификаторов "BAS-IP USB Reader Server";
2. Подключить считыватель TR-03B к компьютеру;
3. Скачать и установить мобильное приложение UKEY Cfg;
4. Приложить мастер карту к считывателю;
5. Запустить приложение UKEY Cfg и нажать на поиск;
6. Приложение подключится к TR-03B и считывает его настройки;
7. В настройках приложения выбрать опцию "Выдача шифрованных карт";
8. Поднести новую карту к считывателю, произведется запись шифрованного ключа в карту, после чего считыватель издаст звуковой сигнал;
9. Также ваш идентификатор карты отобразится в программе "BAS-IP USB Reader Server", его необходимо скопировать и внести в ПО "Management Software" для требуемой вызывной панели;
10. Идентификатор внесен в базу и теперь вы можете пользоваться картой для открытия двери, ворот, шлагбаума;
11. Полученные таким образом карты MIFARE Plus, также как и идентификаторы в UKEY, невозможно взломать или скопировать.

#### Получение обычных карт доступа с помощью TR-03B и занесение их в ПО "Management Software":

1. Установить и запустить на компьютере программу для записи идентификаторов "BAS-IP USB Reader Server";
2. Подключить считыватель к компьютеру;
3. Поднести по очереди необходимое количество карт к считывателю (количество подносимых карт не ограничено);
4. Все идентификаторы карт отобразятся в программе "BAS-IP USB Reader Server", их необходимо скопировать и внести в ПО "Management Software" для требуемой вызывной панели;



- Идентификаторы внесены в базу и теперь вы можете пользоваться картами для открытия двери, ворот, шлагбаума.

## 6.4 Поиск видео с помощью Onvif

Начиная с версии прошивки 3.9.0 в устройствах доступен поиск видео потока с камеры вызывной панели посредством Onvif.

Для примера можно использовать поиск с помощью утилиты [Onvif Device Manager](#)<sup>26</sup>.

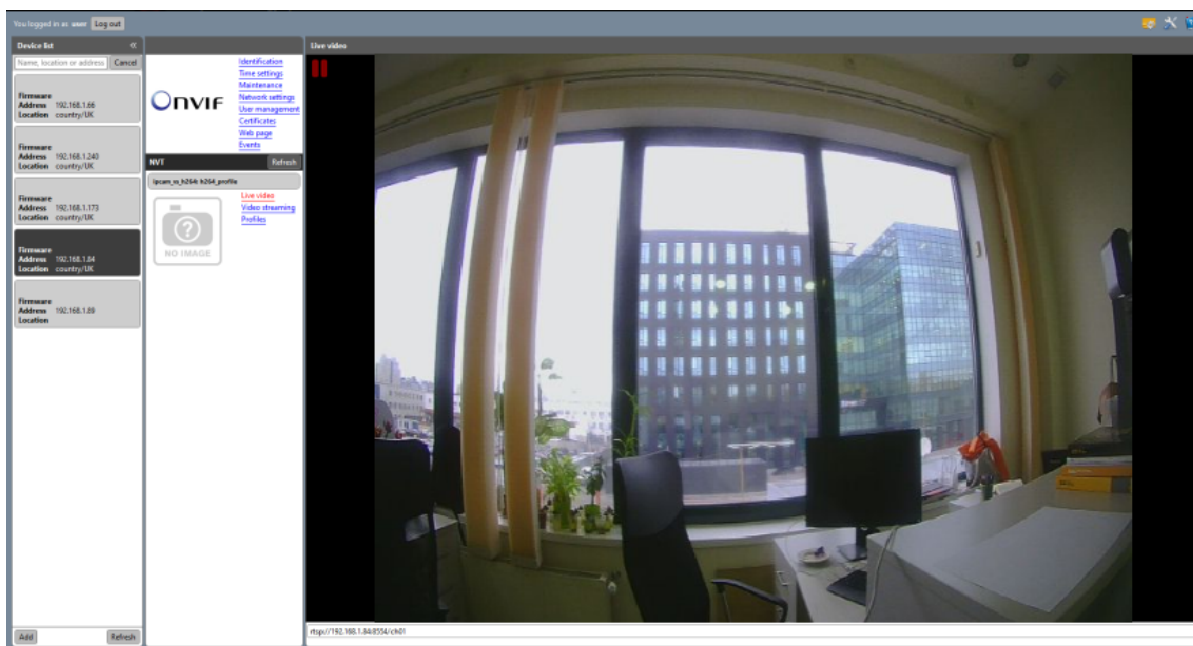

## 6.5 Получение RTSP потока с камеры вызывной панели

Для получения RTSP потока с камеры вызывной панели в систему видеонаблюдения необходимо в строке добавления камеры прописать <rtsp://user:1234abcd@192.168.1.16:8554/ch01>, где user- это логин, 1234abcd - пароль для доступа на WEB-интерфейс, 192.168.1.16 - IP адрес панели, 8554 - порт доступа к камере, ch01 - номер канала.

<sup>26</sup> <https://www.polyvision.ru/po/dlya-windows/onvif-device-manager>