

РУКОВОДСТВО ПОЛЬЗОВАТЕЛЯ



к системе «Аквасторож КЛАССИКА»

Инструкция по эксплуатации и монтажу

Версия К 2.1*
ТУ 4218-001-89638971-2010

Уважаемый пользователь!

Поздравляем Вас с приобретением системы «Аквасторож КЛАССИКА» – инновационной разработки, созданной сберечь Ваше имущество от губительных последствий квартирных потопов. Мы убеждены, что производимые нами продукты оправдают Ваши ожидания.

ООО «Суперсистема»
www.аквасторож.рф

ВНИМАНИЕ!

Контроллер «КЛАССИКА» совместим с двумя версиями кранов: «КЛАССИКА» и «ЭКСПЕРТ». Отличительная особенность кранов версии «ЭКСПЕРТ» – белый провод с красной полосой и тройным разъемом. Отличительная особенность кранов версии «КЛАССИКА» – белый провод с черной полосой и двойным разъемом.

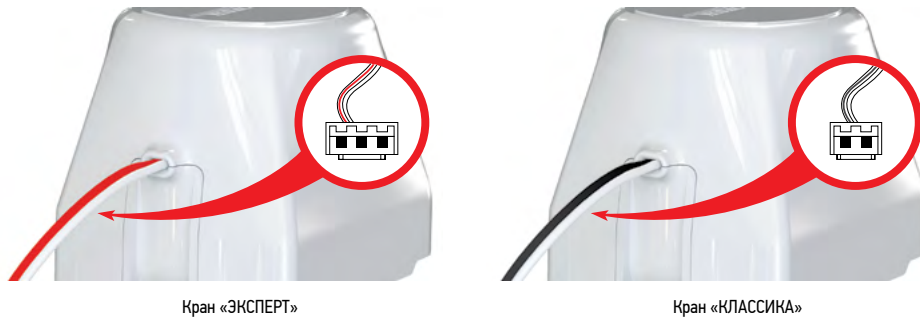

**НЕ ВСТАВЛЯЙТЕ
В КРАН ПАЛЬЦЫ
И ДРУГИЕ ЧАСТИ
ТЕЛА!**



СОБЛЮДАЙТЕ МЕРЫ ПРЕДОСТОРОЖНОСТИ!

ВНИМАНИЕ! Не вставляйте в кран пальцы и другие части тела, а также посторонние предметы. Это может привести к травме или к выходу из строя кранов. Производитель не несет ответственности за травмы, полученные в результате несоблюдения мер предосторожности. Производитель снимает с себя гарантийные обязательства в случае выхода из строя системы по причине несоблюдения мер предосторожности!

Содержание

О системе.....	4
Как соединять.....	4
Первый запуск контроллера.....	5
Действия при пожарах.....	5
Контроллеры «Аквасторож КЛАССИКА».....	6
Органы управления и индикации.....	6
Режимы индикации.....	6
Светодиод на кнопке «Закрыть».....	6
Светодиод на кнопке «Открыть».....	6
Светодиод «Готов».....	6
Светодиод «Залив датчика!».....	6
Светодиод «Батареи разряжены или отсутствуют!».....	6
Светодиод «Отключение датчиков (60 минут)».....	7
Работа системы в длительном автономном режиме.....	7
Максимальное количество одновременно подключаемых кранов.....	7
Особенности функционирования.....	7
Режим «Сон».....	7
Полное отключение системы.....	7
Работа от ИБП.....	8
Самоочистка.....	8
Реакция на залитый датчик.....	8
Звуковая сигнализация.....	9
Джамперы.....	9
Подключение внешних устройств к энергонезависимому реле с длительным изменением состояния (версия контроллера «КЛАССИКА PRO»).....	9
Подключение внешних устройств к базовому контроллеру (короткий импульс).....	10
Поддержка дополнительных устройств.....	10
Монтаж контроллера «Аквасторож».....	11
Проводные датчики протечки «Аквасторож».....	12
Подключение датчиков к контроллеру «Аквасторож КЛАССИКА».....	13
Монтаж датчиков «Аквасторож».....	14
Рекомендации по выбору места установки датчиков.....	15
Электрокраны «Аквасторож».....	16
Ручное изменение состояния кранов.....	18
Условия гарантии.....	19

О системе

«Аквасторож» – инновационная система защиты от протечек и залива квартир. Автоматически блокирует холодное и горячее водоснабжение при квартирных потоплах. Область применения: защита имущества и ответственности владельцев квартир, коттеджей, гостиниц, офисов и прочих объектов недвижимости.

Как соединять

Контроллер «Аквасторож» – это управляющий модуль всей системы.

К нему подключаются все остальные компоненты системы:

1. датчики протечки;
2. краны «Аквасторож»;
3. блок питания 5 В, 1 А (устанавливается по желанию);
4. батареи питания (идут в комплекте).

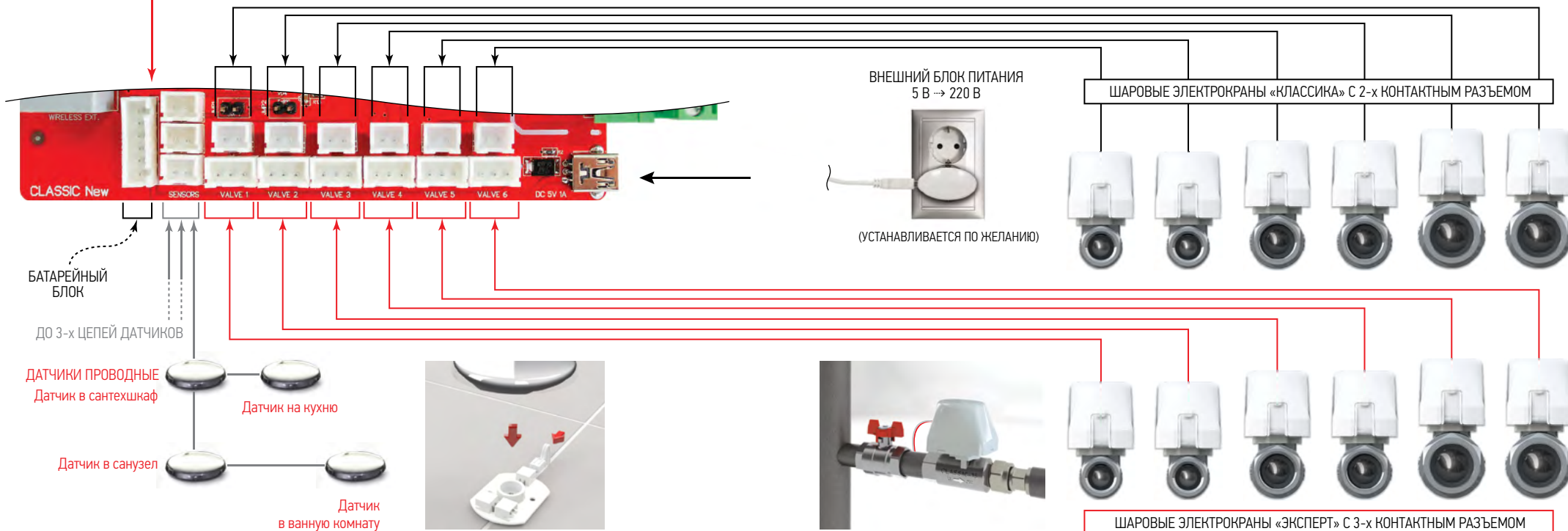

Первый запуск контроллера

«Первый запуск системы» – это первое подключение питания после его длительного отсутствия. Питание может быть автономным (3 батареи типа «С») или сетевым (адаптер 5 В, 1 А). Контроллер «КЛАССИКА» начнет полноценно функционировать через 10 минут после первого запуска. До этого момента программы анализа состояния батарей и автозакрытия работать не будут.



ВАЖНО!

В случае первого запуска без батарей (только от сетевого адаптера), в течение первых минут до того момента, как зарядятся ультраанаккумуляторы, подача энергии на краны в случае нажатия на кнопки «Закрыть»/«Открыть» будет ограничена. Желательно подключать (активировать) батареи до того, как подключен сетевой блок питания.

Действия при пожарах



В случае необходимости тушения огня водой необходимо отключить реакцию системы на датчики и отправить систему в «Сон»:

1. Нажать «Отключение датчиков (60 минут)» (отключаем реакцию на залитые датчики);
2. Кратковременно нажать «Открыть» (открываем краны);
3. Длительно нажать «Открыть» (отправляем систему в «Сон»).

Контроллеры «Аквасторож КЛАССИКА»

Органы управления и индикации

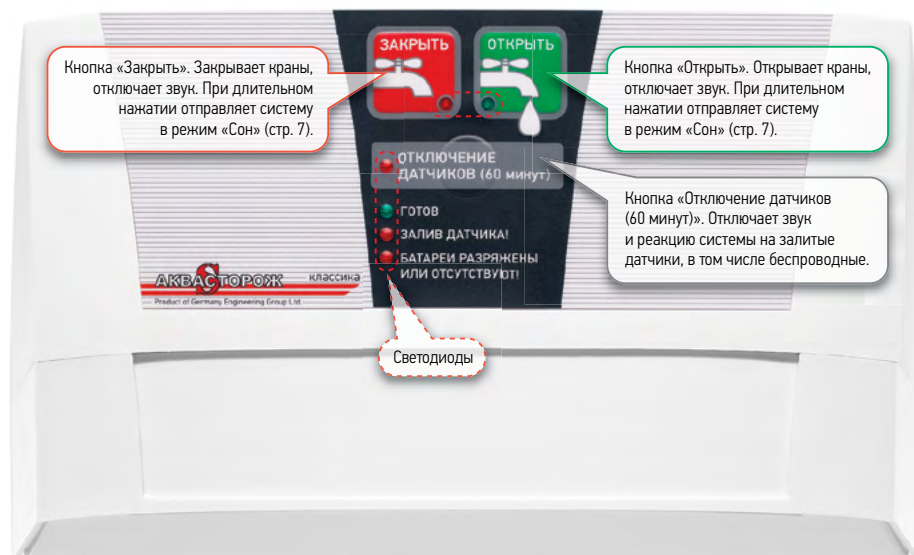

Режимы индикации

• Светодиод на кнопке «Закрыть»

Горит постоянно при закрытых кранах и работе от блока питания (мигает при работе от батарей и, соответственно, закрытых кранах).

• Светодиод на кнопке «Открыть»

Горит постоянно при открытых кранах и работе от блока питания (мигает при работе от батарей и, соответственно, открытых кранах).

• Светодиод «Готов!» (режим «Охрана»)

Предназначен для индикации готовности контроллера к управлению кранами. Горящий светодиод «Готов!» сигнализирует о полном (или более 80%) заряде встроенного ИБП (источник бесперебойного питания).

• Светодиод «Залив датчика!»

Мигает в случае залива одного или нескольких датчиков протечки до тех пор, пока не будет нажата любая кнопка.

• Светодиод «Батареи разряжены или отсутствуют!»

Постоянно горит при отсутствующих или частично разряженных батареях. В зависимости от типа батарей проводная система способна проработать на разряженных батареях от 2 до 6 месяцев в режиме ожидания. Этот период может быть больше, если помимо батарей система подключена к сетевому адаптеру (БП). Мигающий диод «Батареи разряжены или отсутствуют» при погасших диодах на кнопках «Закрыть» и «Открыть» обозначает работу от встроенного ИБП (источник бесперебойного питания) без внешнего питания (без батарей и БП).



ВАЖНО! При работе от батарей с большим количеством подключенных кранов или при частом нажатии на кнопки «Закрыть»/«Открыть» (несколько раз в минуту) возможно кратковременное свечение диода «Батареи разряжены или отсутствуют!», после чего диод погаснет (2-5 минут). Если диод не гаснет по прошествии 10 минут после последнего нажатия на кнопки «Закрыть» или «Открыть», это значит, что батареи разряжены. Желательно заменить их в течение двух (солевые) или шести (алкалиновые) месяцев после начала длительного свечения диода «Батареи разряжены или отсутствуют!».

• Светодиод «Отключение датчиков (60 минут)»

Горит в течение 60 минут после нажатия на кнопку «Отключение датчиков (60 минут)». Означает, что система не будет реагировать на залив датчиков 60 минут.

Работа системы в длительном автономном режиме

Для полноценной и эффективной автономной работы контроллеров «КЛАССИКА» необходимо использовать качественные щелочные батареи ведущих производителей. Допускается использование недорогих солевых батарей в качестве источника автономного питания, но это отразится на длительности автономной работы: она уменьшится в разы по сравнению с использованием щелочных батарей*.

*Производитель не несёт ответственности за использование ненадлежащих батарей.

Максимальное количество одновременно подключаемых кранов

Контроллер Классика может работать с кранами двух версий – «КЛАССИКА» и «ЭКСПЕРТ».

Максимальное количество одновременно подключаемых кранов версии Эксперт:

Кран Аквасторож ЭКСПЕРТ-15 (1/2") – 6 шт;

Кран Аквасторож ЭКСПЕРТ-20 (3/4") – 6 шт;

Кран Аквасторож ЭКСПЕРТ-25 (1") – 6 шт.

Допускается одновременное подключение кранов «ЭКСПЕРТ» разных размеров не более 6 шт.

Максимальное количество одновременно подключаемых кранов версии Классика:

Кран Аквасторож КЛАССИКА-15 (1/2") – 6 шт;

Кран Аквасторож КЛАССИКА-20 (3/4") – 6 шт;

Кран Аквасторож КЛАССИКА-25 (1") – 3 шт.

В случае смешанного подключения допускается одновременно использовать не более 2-х кранов КЛАССИКА-25 (1") с любым количеством КЛАССИКА-15 (1/2") и КЛАССИКА-0 (3/4") (суммарно не более 6-ти кранов).

Особенности функционирования

Режим «Сон»

Длительное удержание (более 8 сек.) кнопок «Закрыть» или «Открыть» отправляет систему в режим «Сон» – отключения режима охраны. Пробуждение системы из режима «Сон» происходит автоматически через 48 часов либо при нажатии на любую кнопку на контроллере.

В режиме «Сон» или при полном отсутствии питания диоды не горят!

Полное отключение системы

Для полного отключения системы необходимо сначала отправить систему в «Сон», затем отключить сетевой адаптер и вынуть батареи.

Работа от ИБП

Каждый контроллер «КЛАССИКА» снабжен встроенным источником бесперебойного питания (ИБП), предназначенным для дублирования автономного или сетевого питания. Система автоматически переходит на питание от ИБП в случаях:

1. Разряда батарей до критического уровня (при отсутствии сетевого питания);
2. Отключения сетевого питания (при отсутствии батарей).

ИБП используется в качестве резервного источника питания при кратковременном (до 1 часа) отключении электричества в сети, даже если батареи отсутствуют. При этом в течение часа сохраняется полная работоспособность системы с возможностью управления всеми подключенными кранами. Полный заряд ИБП достигается в течение 15 минут работы от батарей или сетевого адаптера.

Длительность работы от полностью заряженного ИБП составляет 1 час, после чего система запускает программу автозакрытия и уходит в «Сон».

Автозакрытие – защитная программа, перекрывающая все краны при полном разряде ИБП (при отсутствии внешнего питания – автономного и сетевого).



ВАЖНО! У пользователя остается возможность пробуждения системы из режима «Сон» при работе только от ИБП в течение 15 минут после автозакрытия. При этом повторное защитное автозакрытие НЕВОЗМОЖНО до повторного подключения внешнего питания.

Повторно запуская систему только от ИБП без любого внешнего источника питания, пользователь должен осознавать, что защита от протечек будет деактивирована, как только ИБП полностью разрядится!

Самоочистка

Контроллер «Аквасторож» серии «КЛАССИКА» запрограммирован на ежемесячную самоочистку кранов от отложений на шаровой заслонке для предотвращения закипания. Программа самоочистки запускается ровно через тридцать дней после последнего нажатия на кнопку «Открыть», далее повторяется с этой же периодичностью.



ВНИМАНИЕ! Если Вы покидаете квартиру более чем на один месяц, системе «Аквасторож» необходимо оставить с открытыми кранами. Это позволит системе запускать программу самоочистки кранов для предотвращения их закипания. Если, покидая квартиру более чем на 1 месяц, Вы все же желаете перекрыть водоснабжение квартиры, то воспользуйтесь для этого ручными запорными кранами.

Реакция на залитый датчик

При заливе одного из датчиков включается звуковая сигнализация. Отключение звука происходит через 1 минуту автоматически или при нажатии на любую кнопку.

Если необходимо восстановить водоснабжение без просушки залитого датчика, надо нажать кнопку «Отключение датчиков (60 минут)». Через 60 минут система вернется в режим охраны, восстановит реакцию на датчики, и в случае, если датчик все еще залит, произойдет повторное перекрытие водоснабжения и включение сигнализации.

Звуковая сигнализация

Если необходимо увеличить громкость звуковой сигнализации, снимите защитную наклейку со звукового излучателя (находится в правом верхнем углу платы).



Джамперы

Представляют собой двухконтактные разъемы, каждый из которых имеет свою функцию.



Джампер № 1

Джампер №1 отвечает за чувствительность проводных датчиков. В системе предусмотрено 2 уровня чувствительности проводных датчиков «КЛАССИКА».

По умолчанию установлена максимальная чувствительность. В случае установки датчиков в помещении с повышенной влажностью и связанными с этим частыми срабатываниями системы (реакция на конденсат, повышенную запыленность и т.п.), необходимо уменьшить чувствительность цепи, удалив перемычку с джампера «макс. чувств.».

Джампер №1



Максимальная чувствительность – перемычка установлена

Джампер № 2

Джампер № 2 предназначен для контроллеров серии «PRO» и отвечает за переключение между 2-мя режимами работы энергонезависимого реле.



Минимальная чувствительность – перемычка удалена

Подключение внешних устройств к энергонезависимому реле с длительным изменением состояния (версия контроллера «КЛАССИКА PRO»)

Контроллеры серии «КЛАССИКА PRO»* поддерживают подключение насоса, GSM-дозвонивателя и т.п. активных устройств. Встроенное энергонезависимое реле с перекидным сухим контактом изменяет

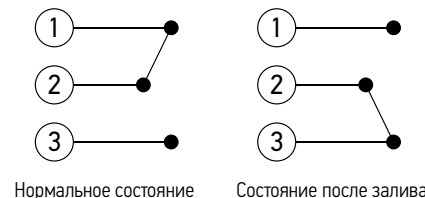

Энергонезависимое реле

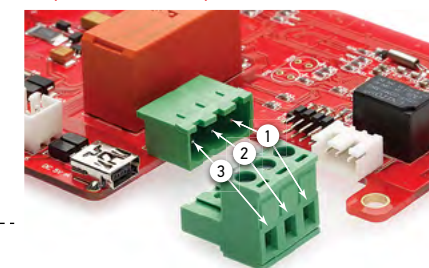

* любой контроллер серии «КЛАССИКА» может быть усовершенствован до версии «PRO» путем установки реле и клеммника. Для апгрейда базового контроллера «КЛАССИКА» до версии «КЛАССИКА PRO» обратитесь к производителю.

свое состояние при обнаружении залива. Восстановление исходного состояния реле происходит при нажатии кнопок «Закреть» или «Открыть». Состояние реле не изменяется при выключении системы, а также при полном разряде батарей или ИБП. Максимальное переключаемое напряжение 220 В, максимальный ток 16 А.

Подключение внешних устройств к базовому контроллеру (короткий импульс)

Базовые контроллеры «КЛАССИКА» имеют встроенное низковольтное реле (макс. 24 В, 1 А). К выходам низковольтного реле допускается подключение систем сигнализации, GSM-пейджеров и прочих слаботочных систем.

Для подключения мощных устройств с напряжением питания до 220 В необходимо использовать силовое реле (см. выше, версия PRO).

Слаботочное реле изменяет свое состояние при заливе датчиков. Состояние контактов реле изменяется ровно на 2 секунды, после чего реле возвращается в исходное состояние:

1. Нормальное (исходное) состояние – контакты 1 и 2 разомкнуты, 2 и 3 замкнуты;
2. Первые 2 секунды после обнаружения потопы – контакты 1 и 2 замкнуты, 2 и 3 разомкнуты.

Низковольтное реле

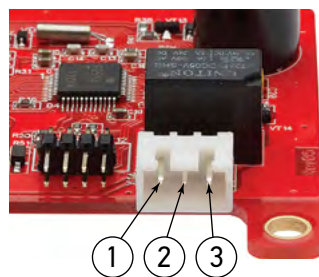

Поддержка дополнительных устройств (приобретаются отдельно)

Любой контроллер «Аквасторож» серии «КЛАССИКА» поддерживает следующие дополнительные устройства:

Радиобаза «Аквасторож»

Подключается к базовому контроллеру «КЛАССИКА» для работы с беспроводными датчиками. База поддерживает 8 радиодатчиков, возможно расширение до 20 радиодатчиков. Высокая дальность связи и полный контроль состояния датчиков. Индивидуальная индикация состояния каждого беспроводного датчика. Защита от потери датчиков и разряда батарей датчиков. Супердолгая работа датчиков от батарей – 5 лет в режиме ожидания!



Радиокнопка

Пульт дистанционного управления состоянием кранов. Дает возможность открытия/закрытия кранов по радиоканалу (совместно с радиобазой «Аквасторож»).

Проводная кнопка

Пульт дистанционного управления состоянием кранов. Позволяет дистанционно открывать/закрывать краны и отправлять систему в «Сон».



Силовой расширитель

Дополнительная панель предназначена для управления двумя группами внешних устройств, управляемых от внешних источников питания до 220 В общей мощностью до 4 кВт.



Силовой расширитель

Дополнительный батарейный блок

Батарейный блок предназначен для увеличения времени автономной работы системы. Каждый дополнительный батарейный блок увеличивает время автономной работы проводной системы «Аквасторож КЛАССИКА» на 3 года.



Дополнительный батарейный блок

Монтаж контроллера «Аквасторож»

Контроллер можно монтировать в помещениях с максимальной влажностью 70%.

Не рекомендуется монтировать контроллер в ванных комнатах! Допускается монтировать контроллер внутри сантехшкафа, расположенного в ванной комнате.

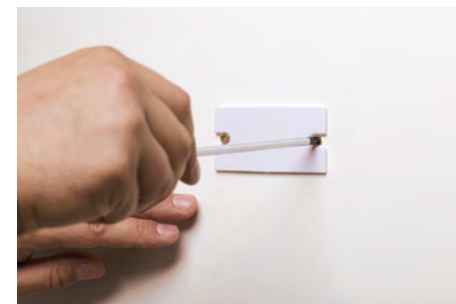

Просверлить отверстия для двух винтов (саморезов), прикрутить к стене пластину.



Вставить контроллер в пластину.



Подключенные провода кранов и датчиков затянуть специальным хомутом, который имеется в комплекте.

Провод от блока питания затягивать хомутом не следует!

←---

Контроллер готов к работе

--->



Проводные датчики протечки «Акваторож»

Датчик протечки «Акваторож» состоит из контактной пластины с позолоченными электродами, доньшка и декоративного колпачка. Длина типового соединительного провода 4 метра.



Датчик протечки «Акваторож»



Декоративный колпачок



Контактная пластина

Доньшко

Датчики реагируют только в случае затекания воды под контактную пластину. Чтобы система среагировала на попадание воды, необходимо, чтобы под колпачком образовалась лужица воды (от 10 мл). На брызги, попадающие на декоративный колпачок без образования лужицы, система не реагирует.



Нет реакции

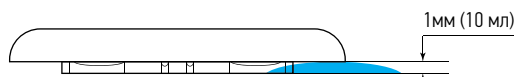

Есть реакция

Для просушки датчика необходимо снять декоративный колпачок (потянуть вверх) и протереть контактную пластину или просушить феном.

В случае, если контроллер настроен на максимальную чувствительность, возможна реакция системы (как при заливе) на недостаточно просушенный датчик или недостаточно просушенные разъемы проводов датчик-датчик.

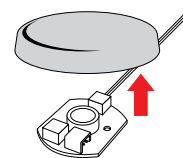

Если датчик зафиксирован на полу — используйте пол в качестве упора

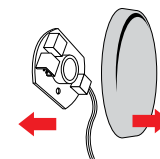

Если датчик не зафиксирован — используйте в качестве упора пальцы другой руки

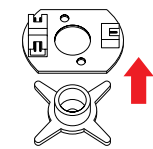

Снимите контактную пластину с доньшка, подняв её вверх

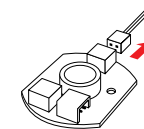

Отсоедините провод от контактной пластины, сильно потянув за разъём

Подключение датчиков к контроллеру «Акваторож КЛАССИКА»

На плате контроллера «Акваторож КЛАССИКА» имеется три разъема для подключения цепей датчиков. К одному разъему может быть подключена цепь, состоящая из неограниченного количества датчиков «КЛАССИКА». Обратите внимание, что длина провода цепи не должна превышать 500 метров.

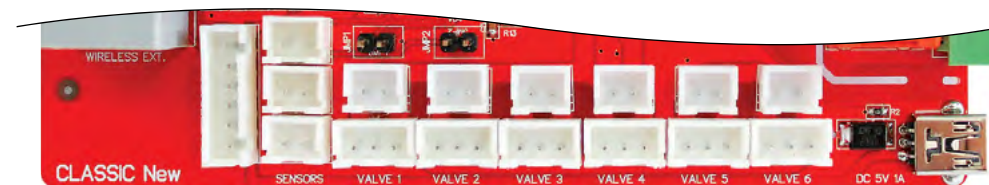

Монтаж датчиков «Аквасторож»

Каждый датчик «Аквасторож КЛАССИКА» имеет по три разъема. Электрически все разъемы параллельны, поэтому нет разницы к какому разъему будет подключен провод от контроллера и к каким разъемам будут подключены следующие датчики.



Датчики системы «Аквасторож» можно устанавливать как со скрытой прокладкой проводов, так и с открытой. Скрытая прокладка провода возможна даже при законченном ремонте, в этом случае можно проложить провод между кафельной плиткой. Также датчики можно устанавливать в фиксированном или нефиксированном положениях. При установке датчиков в труднодоступных местах, например, под кухонным гарнитуром, под стиральной машиной и т.п., рекомендуется нефиксированный тип установки. В этом случае будет возможно вытянуть датчик из-под стиральной машины для его просушки.

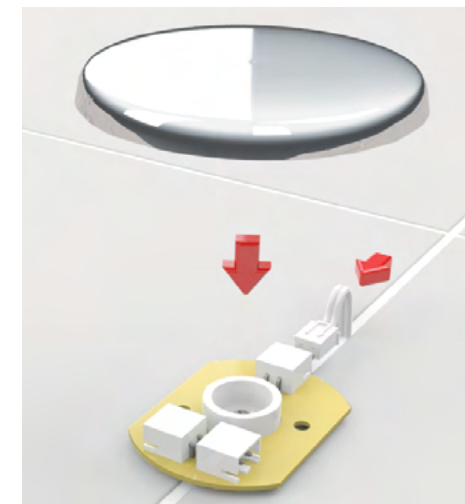
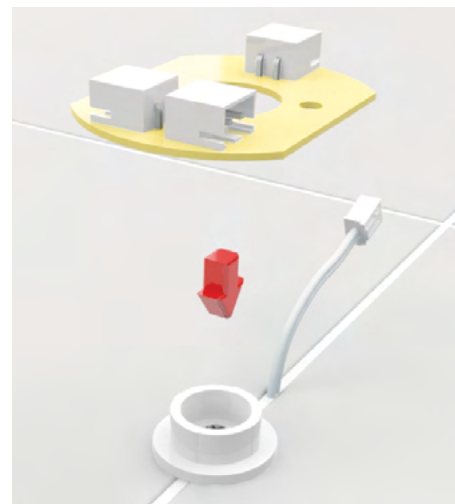
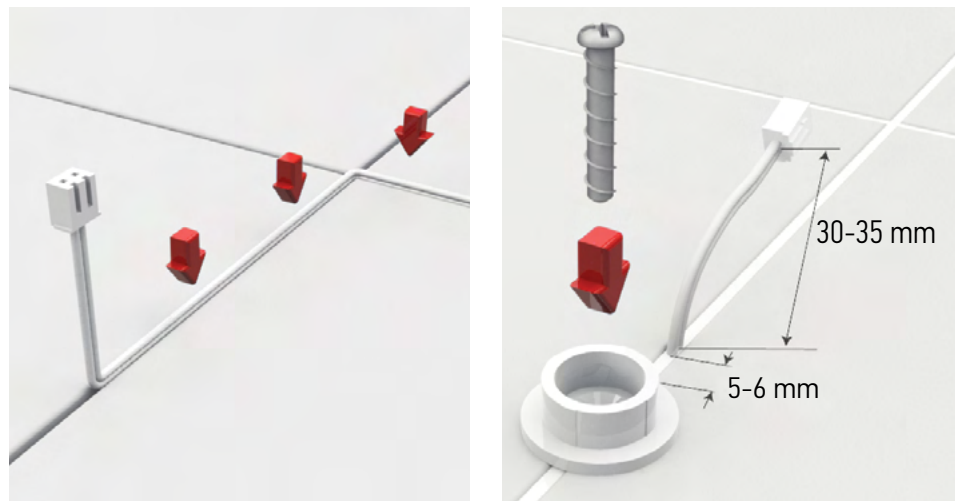

Расстояние от точки выхода провода до края основания корпуса датчика должно быть 5-6 мм. Длина видимой части провода 30-35 мм. Если датчик является «транзитным», то есть к нему будут подключены исходящие провода других датчиков, то к ним применяются те же требования по остаточным длинам. Дюнышко фиксируется к полу винтом или двусторонним скотчем.

Рекомендации по выбору места установки датчиков

- ▶ Устанавливайте датчики вне зоны прямого обильного падения брызг, где может образоваться лужа;
- ▶ Устанавливайте датчики в непосредственной близости от водопровода и санитарно-технических приборов (за унитазом, под раковиной и т.п.);
- ▶ Первый датчик необходимо размещать в нефиксированном положении в сантехшкафу. Установка без фиксации позволит легко вытянуть датчик за провод наружу через лючок. В случае фиксированного монтажа просушка первого датчика будет затруднительна.

Электрокраны «Акваторож»

Шаровые электрокраны «Акваторож» произведены по технологии Teflosil, поэтому важно соблюдать направление блокируемого потока жидкости.



ВАЖНО! Протестируйте работоспособность кранов до начала их физической установки на трубы.

Краны «Акваторож» монтируются за ручными вводными вентилями. Стрелка, изображенная на корпусе крана, должна указывать направление «от стояка».



Краны «Акваторож» устанавливаются после вводных ручных вентилялей. Установка до или вместо главных вентилялей недопустима.

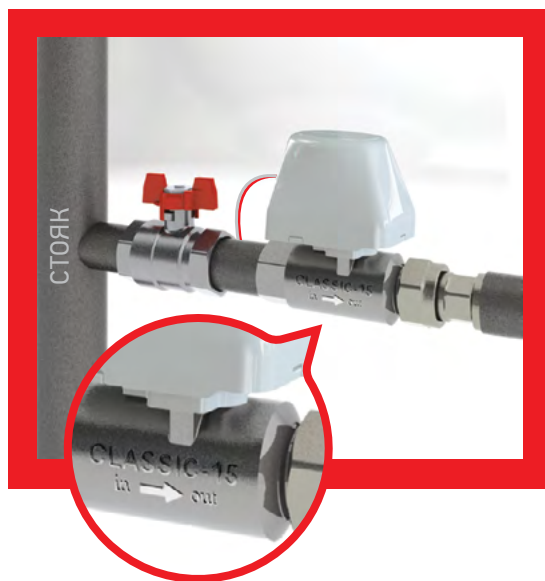

Внимание!

При монтаже на полотенцесушитель или батареи отопления необходимо устанавливать краны «Акваторож» в соответствии с нижеприведенным рисунком



Монтаж на полотенцесушитель

Монтаж на батарею

Стрелка, изображенная на кране

Возможен монтаж кранов в любом положении при условии соответствия направления блокируемого потока стрелке, изображенной на корпусе крана.



ВАЖНО!



- ▶ резьба трубы, к которой присоединяется кран «Акваторож», должна соответствовать ГОСТу 6357-81 (международный стандарт ISO228/1);
- ▶ для соединения кранов «Акваторож» со следующим за ним оборудованием крайне рекомендуется использовать накидную гайку («американка») для легкого монтажа/демонтажа крана и другого сантехнического оборудования;
- ▶ направление блокируемого (!) потока воды в кране должно соответствовать направлению стрелки, изображенной на металлической части крана!
- ▶ желательно устанавливать кран «Акваторож» с возможностью легкого снятия корпуса редуктора.

Ручное изменение состояния кранов

В случае необходимости состояние кранов можно изменить вручную. Для этого вставьте плоскую отвертку в паз с торцевой стороны пластикового корпуса крана и поверните её. Далее снимите пластиковый корпус и открутите 4 винта, снимите редуктор и вы получите доступ к ручному управлению крана.

Внимание!

Не используйте боковые пазы для снятия пластикового корпуса крана. Это может привести к его повреждению!

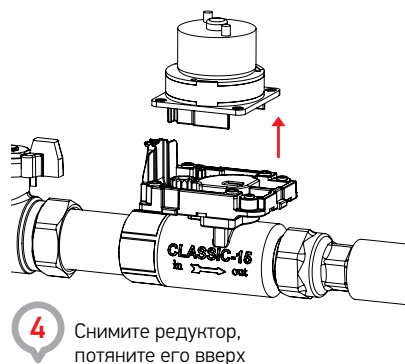
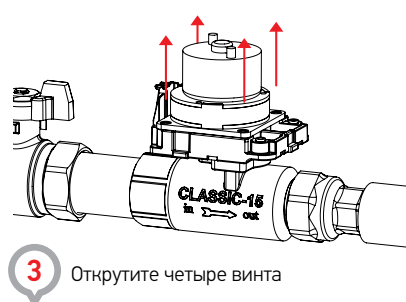
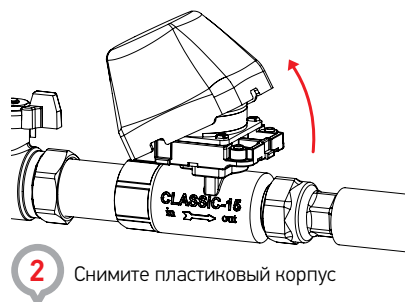
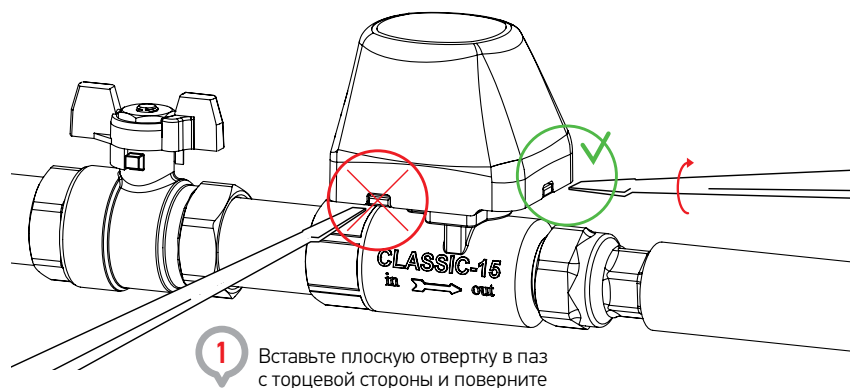

Условия гарантии

1. Система «Аквасторож» произведена в соответствии с ТУ 4218-001-89638971-2010.
2. Компанией-производителем установлен 7-ми летний срок службы системы «Аквасторож». Бесплатный гарантийный ремонт системы возможен в течение 4-х лет с даты производства. Бесплатный гарантийный ремонт проводных датчиков осуществляется в течение всего срока службы.
3. Система «Аквасторож» предназначена для использования исключительно в бытовых системах водоснабжения, соответствующих СНиП 2.04.01-85. Использование системы «Аквасторож» в целях, отличных от вышеуказанных, является нарушением правил эксплуатации системы и прекращает гарантийные обязательства производителя.
4. Гарантийные обязательства не покрывают расходы, связанные с доставкой или пересылкой системы до и/или из гарантийной мастерской (авторизованного сервисного центра), а также расходы по монтажу/демонтажу элементов системы.
5. Производитель не несет гарантийных обязательств в следующих случаях:
 - ▶ в случае нарушения п.3 настоящего документа, а также в случае других нарушений правил эксплуатации, установки, хранения или транспортировки изделия.
 - ▶ если дефект возник в результате действия третьих лиц (в том числе ремонт или внесение несанкционированных конструктивных изменений неуполномоченными лицами), а также при отклонениях параметров от государственных технических стандартов (ГОСТов) или СНиПов электропроводных и водопроводных сетей.
 - ▶ если дефект вызван действием непреодолимых сил (пожар, молния и т.п.), несчастными случаями, умышленными или неосторожными действиями потребителя.
6. Гарантийные обязательства не распространяются на элементы питания (батарейки и блок питания).
7. Система «Аквасторож» не избавляет от вероятности возникновения аварий систем водоснабжения, а только может уменьшить возможные нежелательные последствия таких аварий в девяносто девяти процентах случаев. Производитель не несет ответственность за ущерб, причиной которого явились неисправности изделий сторонних производителей или действия третьих лиц.

Ответственность за контроль работоспособности системы, а также ответственность за своевременное обращение по поводу устранения неполадок в работе системы «Аквасторож», лежат на пользователе.

Во избежание возможных недоразумений сохраняйте чеки в течение как минимум первых двух недель после покупки. В соответствии с Законом о защите прав потребителей, вы имеете право вернуть приобретенное изделие продавцу в течение 14 дней с момента покупки, если продукт не находился в эксплуатации.

Для бесплатного гарантийного обслуживания не обязательно предъявлять чеки и прочие документы, подтверждающие дату покупки. Гарантийный срок обозначен на стикерах на кранах и контроллере системы. Гарантийное обслуживание осуществляется только при неповрежденном/читабельном гарантийном стикере.



ВАЖНО! Сохраняйте документы, выданные монтажниками-сантехниками при установке кранов «Аквасторож» и прочей сантехники.



