



ROXTON
professional

РУКОВОДСТВО

ПО ЭКСПЛУАТАЦИИ ДВУХПОЛОСНЫХ ЗВУКОВЫХ КОЛОНН

CS-810T/820T/830T/840T



WWW.ROXTON.RU

Введение

Настоящее техническое описание и инструкция по эксплуатации предназначены для изучения принципа работы и эксплуатации звуковых колонн серии **CS**.

Назначение

Звуковые колонны серии **CS** используются в трансляционных системах, в том числе в системах оповещения. Идеально подходит для использования на открытых площадках, спортивных сооружениях, в парках, а также для озвучивания объектовых предприятий и т.д.

Варьируя количеством вмонтированных громкоговорителей и углом наклона, можно получить различные величины вертикальной и горизонтальной диаграммы направленностей, что в свою очередь позволяет применять колонны для различного назначения, например, для выравнивания звукового поля в определенных точках озвучиваемого помещения. Варьирование диаграммами направленностей позволяет адаптировать звуковые колонны к помещениям различной конфигурации, управлять спектром излучения и минимизировать паразитные обратные связи.

Звуковые колонны выполнены в металлическом корпусе, имеют дополнительное крепление, позволяющее применять их для накладного настенного монтажа. Звуковые колонны имеют высокий класс защиты, что позволяет использовать их на открытых площадках.



Особенности функционирования

Звуковые колонны снабжены трансформатором. В режиме трансформаторного согласования, подключаются к высоковольтному (70/100/120В) выходу трансляционного усилителя. Для увеличения мощности можно использовать несколько звуковых колонок, которые подключаются к тому же выходу усилителя или коммутатора (селектора) параллельно. Мощность усилителя при этом должна превосходить суммарную мощность всех подключенных к нему громкоговорителей.

Подключение звуковых колонок

Звуковые колонны имеют встроенный трансформатор с отводами, для установки (градации) различных значений мощности:

CS-10T

Цвет провода	Выходная мощность (Вт) (W)
Белый (White)	10 Вт (W)
Зеленый (Green)	5 Вт (W)
Черный (Black)	COM (общий)

CS-20T

Цвет провода	Выходная мощность (Вт) (W)
Белый (White)	20 Вт (W)
Зеленый (Green)	10 Вт (W)
Черный (Black)	COM (общий)

CS-30T

Цвет провода	Выходная мощность (Вт) (W)
Белый (White)	30 Вт (W)
Зеленый (Green)	15 Вт (W)
Черный (Black)	COM (общий)

CS-40T

Цвет провода	Выходная мощность (Вт) (W)
Белый (White)	40 Вт (W)
Зеленый (Green)	20 Вт (W)
Черный (Black)	COM (общий)

Габаритные размеры звуковых колонн

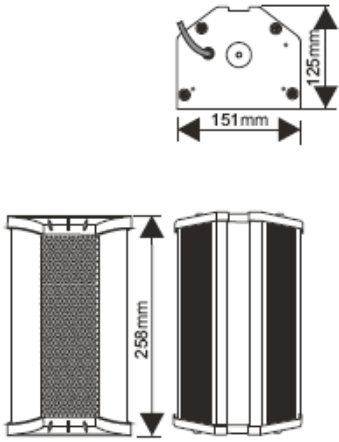

CS-810T

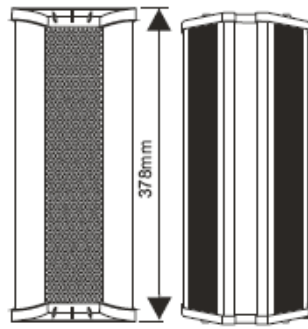

CS-820T

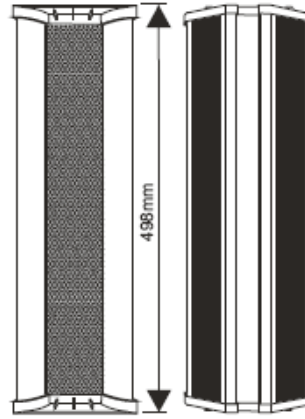

CS-830T

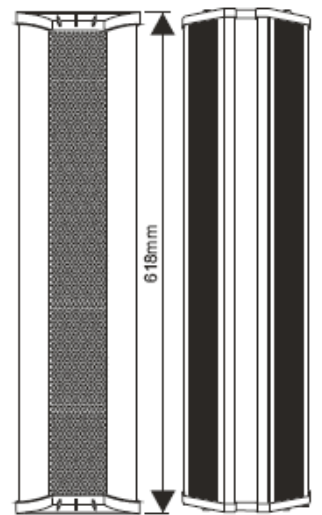

CS-840T

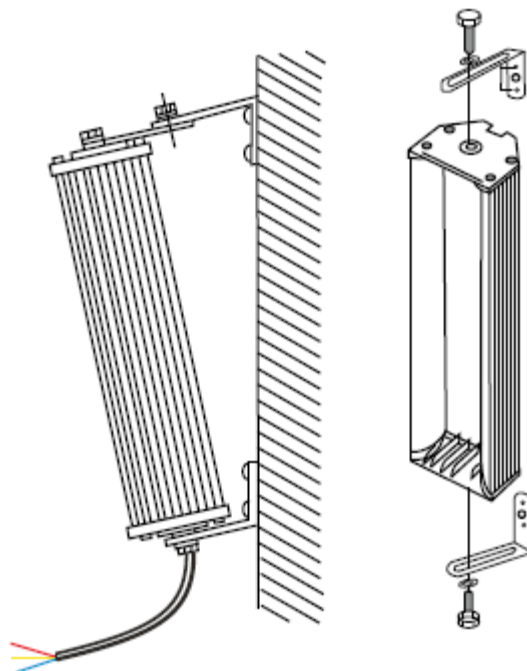

Подключение звуковых колонок

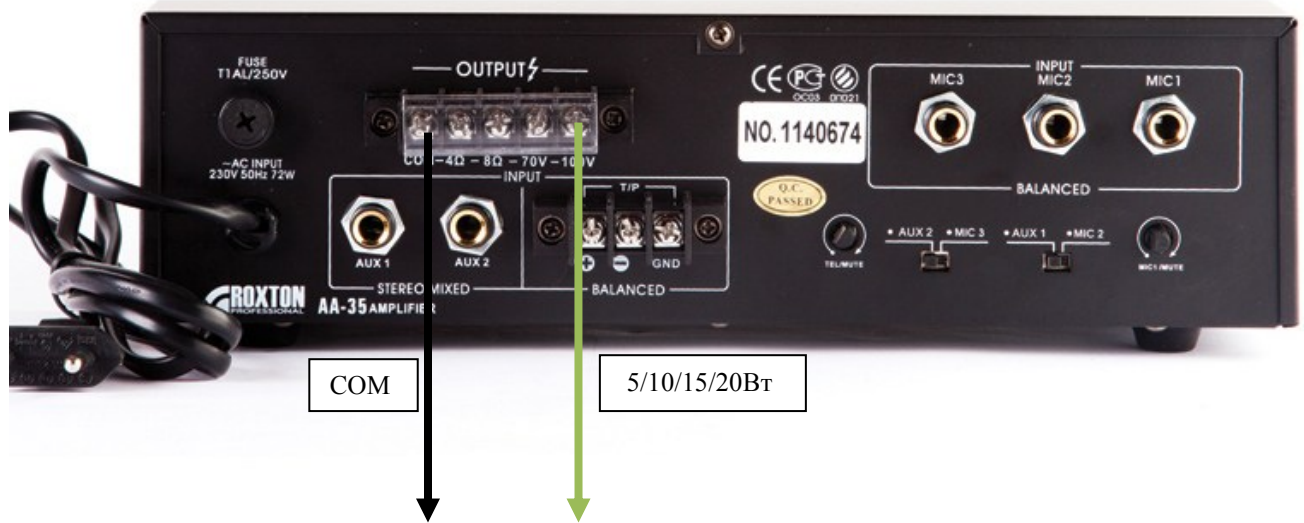

Технические характеристики

Модель	CS-810T	CS-820T	CS-830T	CS-840T
Тип	Колонный	Колонный	Колонный	Колонный
Мощность (100В)	10/5 Вт	20/10 Вт	30/15 Вт	40/20 Вт
Импеданс (1кГц)	1000/2000 Ом	500/1000 Ом	333/666 Ом	250/500 Ом
Частотный диапазон	80-16000 Гц	80-16000 Гц	70-18000 Гц	60-18000 Гц
Чувствительность (SPL) (1кГц)	92 дБ	94 дБ	96 дБ	98 дБ
Входное напряжение	70-100 В	70-100 В	70-100 В	70-100 В
Угол раскрыва	1/4/8 кГц- 180°/90°/80°	1/4/8 кГц- 180°/90°/80°	1/4/8 кГц- 180°/90°/80°	1/4/8 кГц- 180°/90°/80°
Степень защиты	IP-65	IP-65	IP-65	IP-65
Материал	Метал	Метал	Метал	Метал
Габариты	258*151*125 мм	378*151*125 мм	498*151*125 мм	618*151*125 мм
Вес	1,8 кг	2,9 кг	3,9 кг	4,85 кг

Требования по эксплуатации

При подключении звуковых колонн к усилителю мощности системы аварийного оповещения и музыкальной трансляции рекомендуется соблюдать полярность (подключения) и условия работы (эксплуатации).

Сведения о сертификации

Звуковые колонны **ROXTON CS-810T/820T/830T/840T** соответствуют требованиям пожарной безопасности и требованиям по электробезопасности и электромагнитной совместимости, установленным в ГОСТ 26342-84, ГОСТ12.2.006-87 (п.4.3), НПБ 57-97, ГОСТ 12997-84.

Амплитудно частотные характеристики звуковых колонн CS-810T

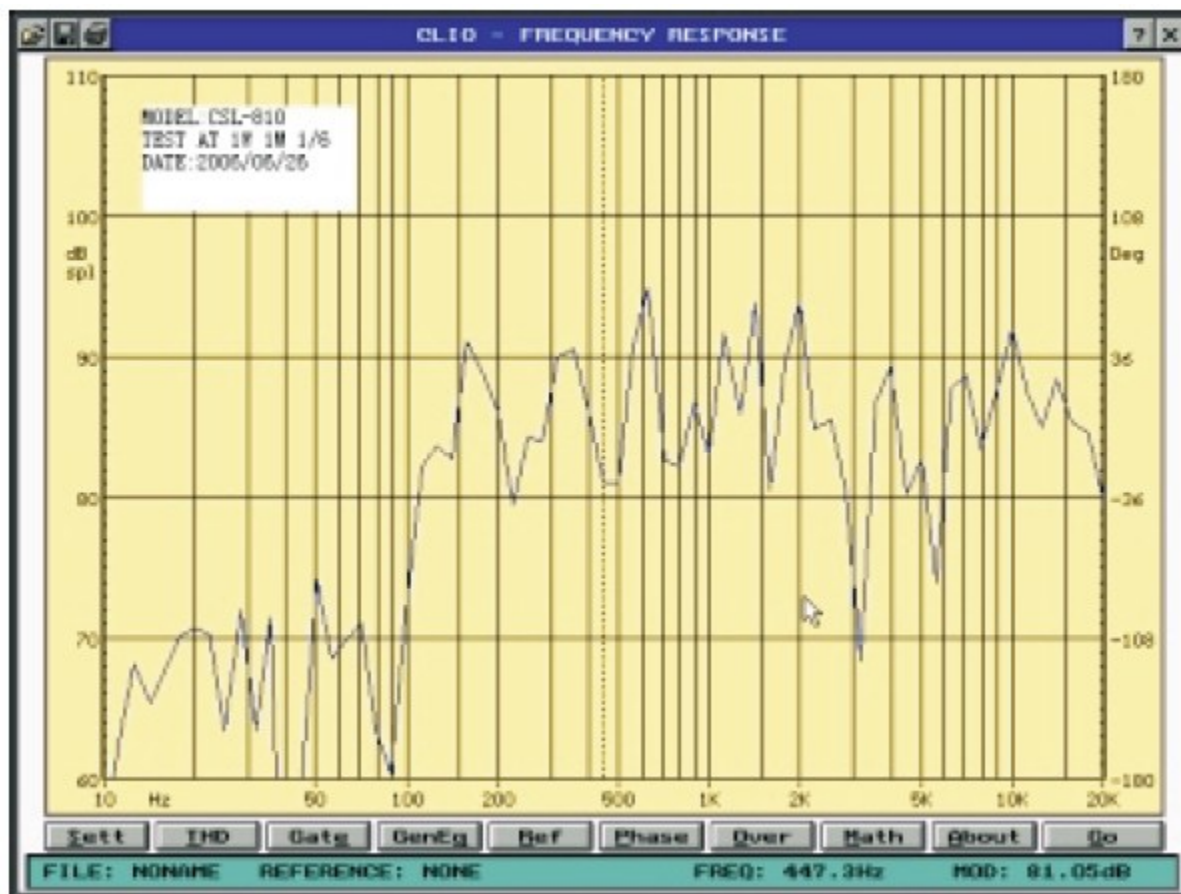

Горизонтальная диаграмма направленности звуковых колонн CS-810T

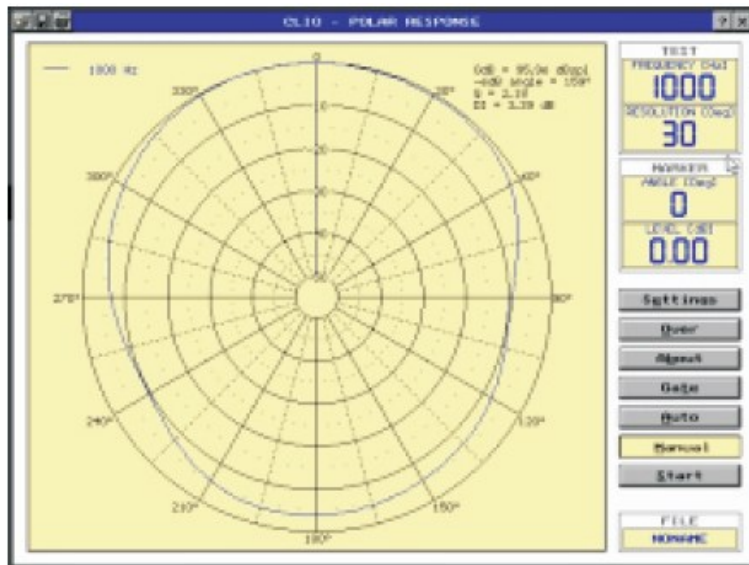

На 1 кГц

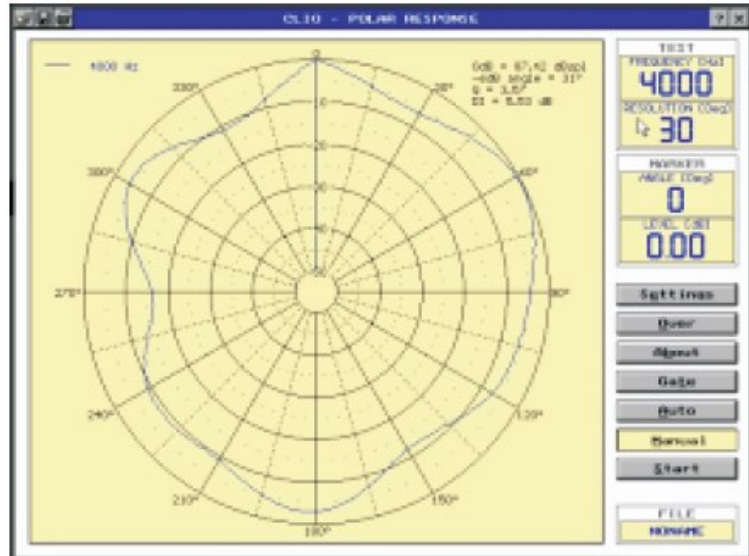

На 4 кГц

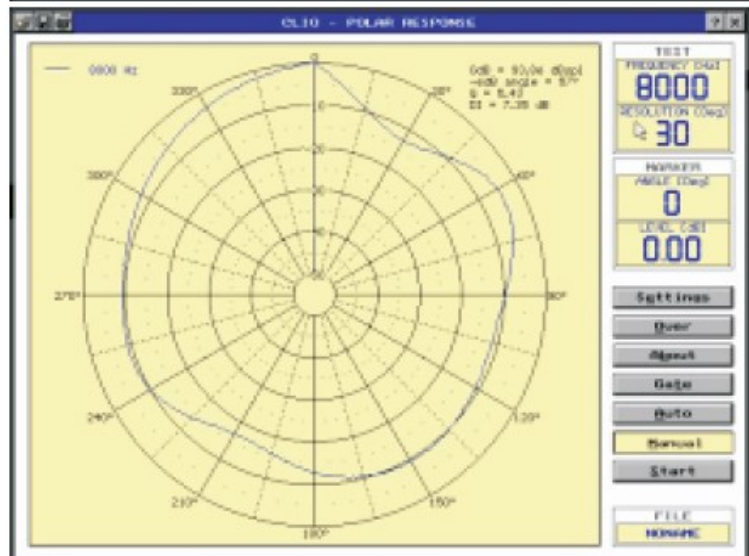

На 8 кГц

Вертикальная диаграмма направленности звуковых колонн CS-810T

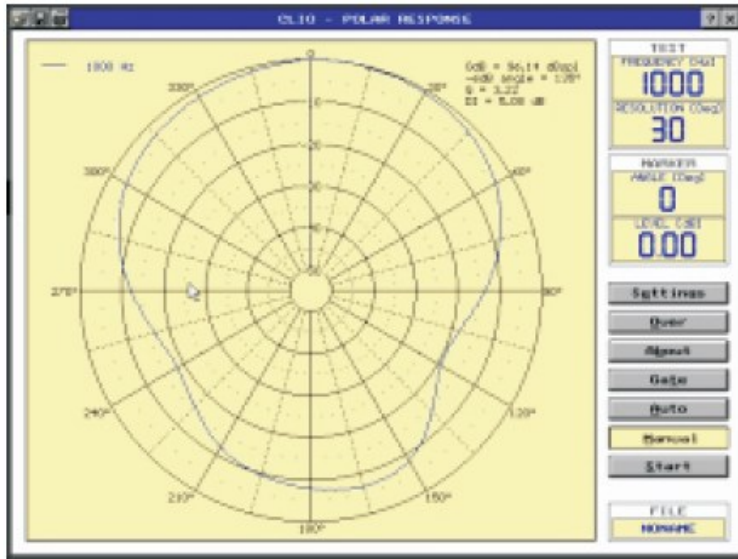

На 1 кГц

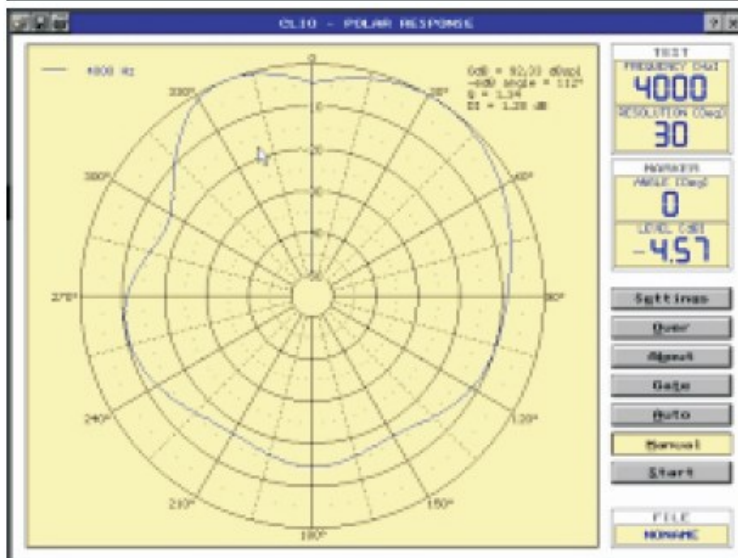

На 4 кГц

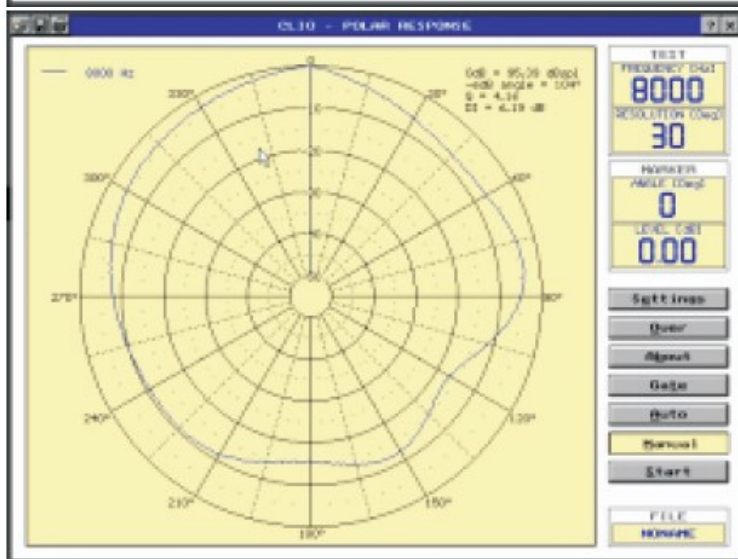

На 8 кГц

Амплитудно частотные характеристики звуковых колонн CS-820T

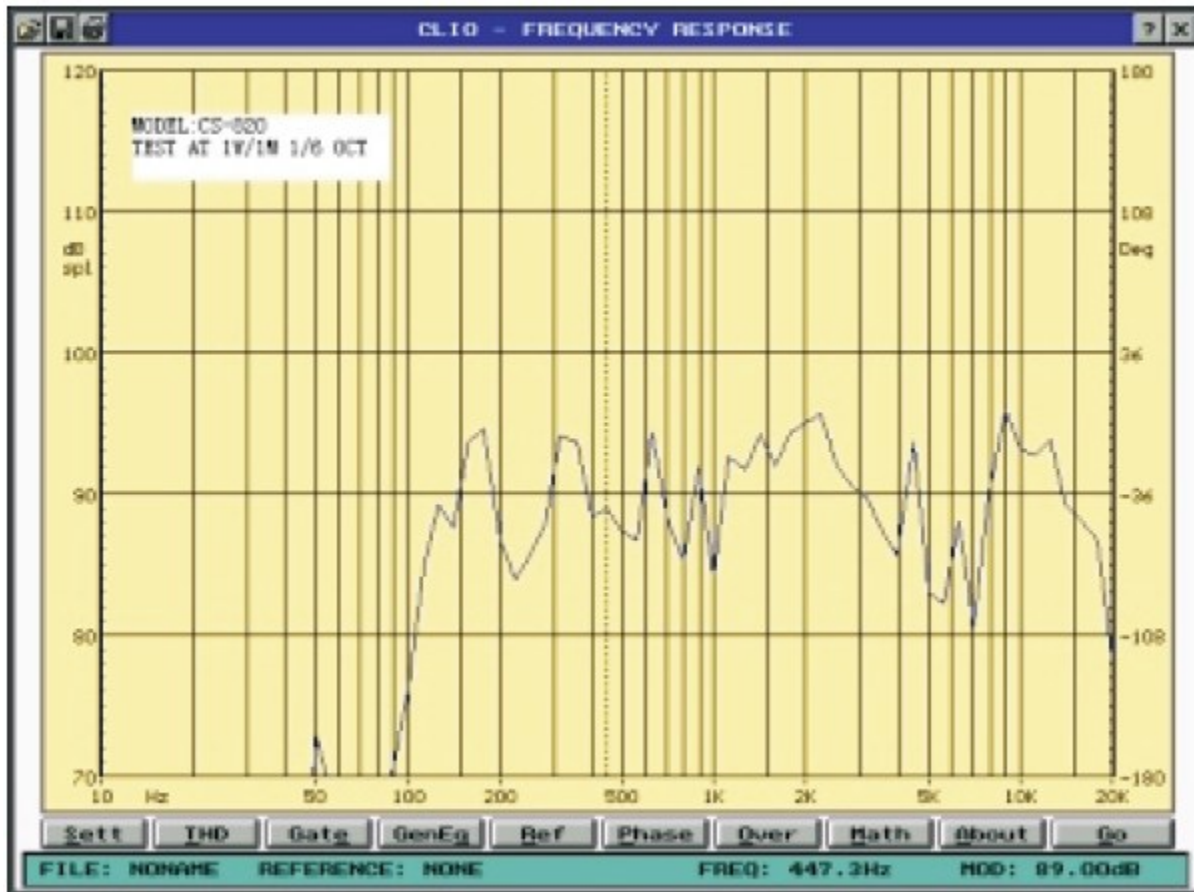

Горизонтальная диаграмма направленности звуковых колонн CS-820T

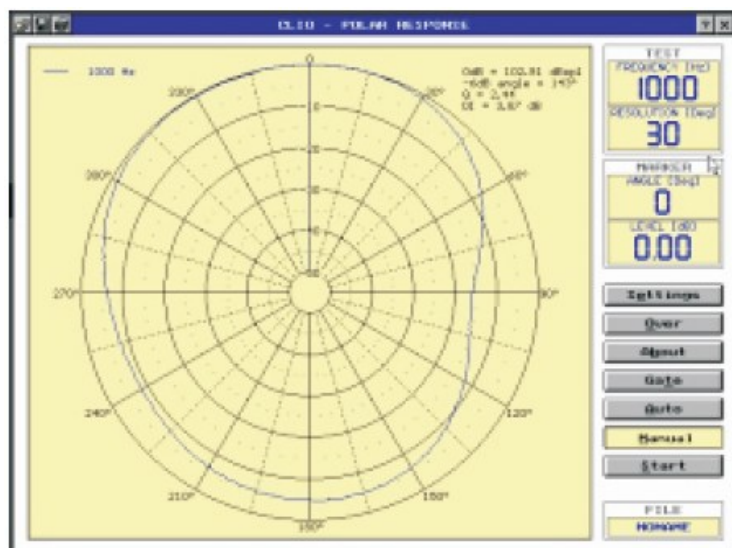

На 1 кГц

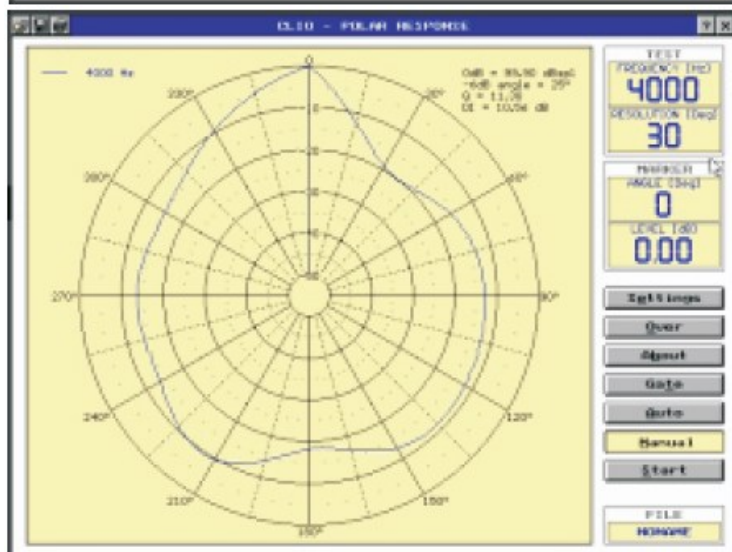

На 4 кГц

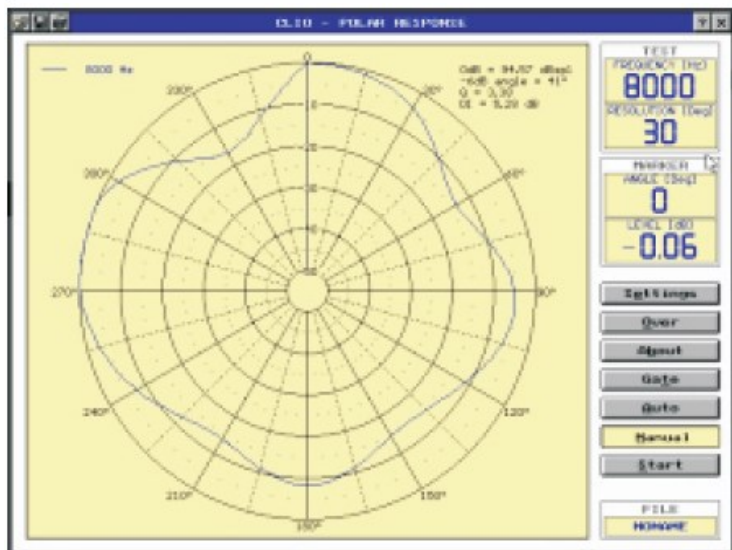

На 8 кГц

Вертикальная диаграмма направленности звуковых колонн CS-820T

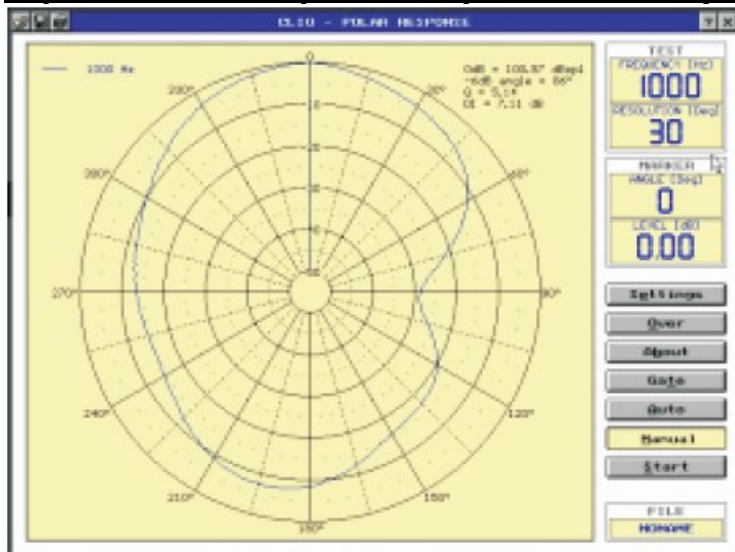

На 1 кГц

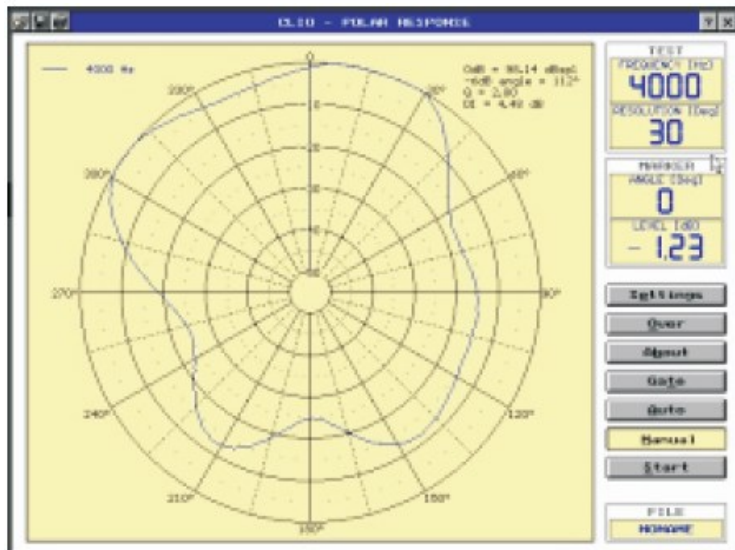

На 4 кГц

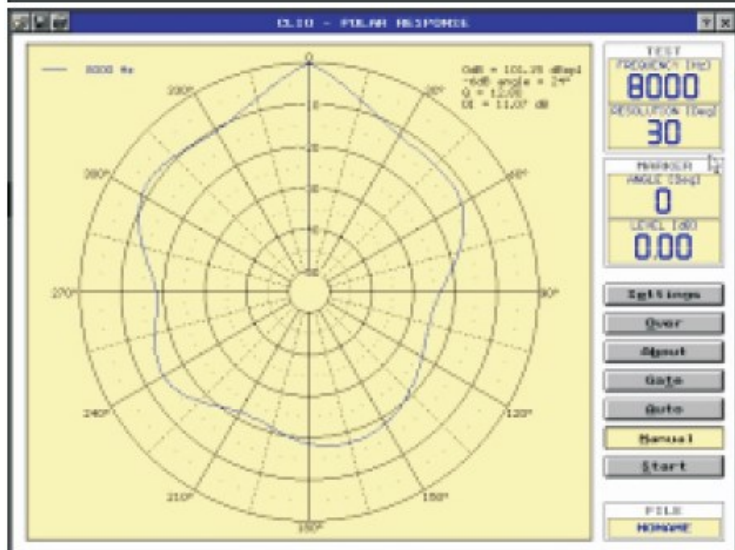

На 8 кГц

Амплитудно частотные характеристики звуковых колонн CS-830T

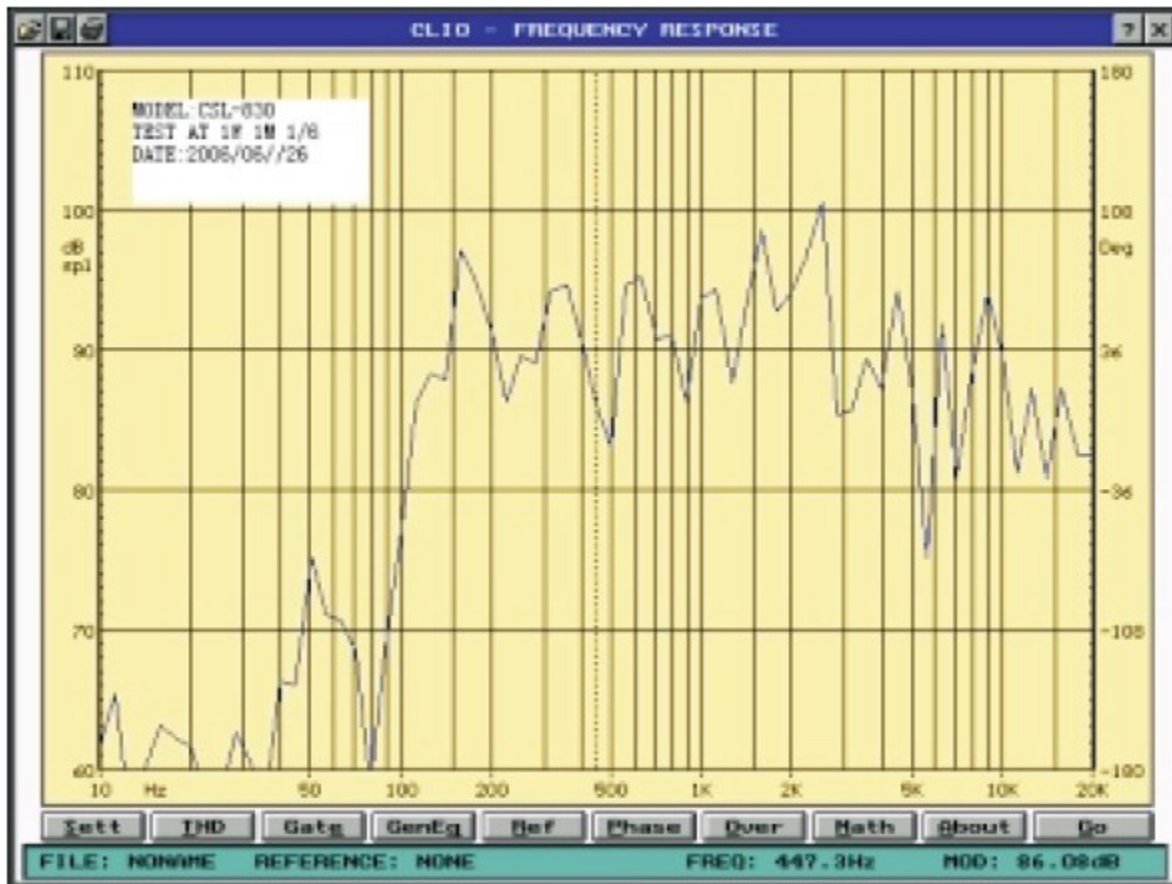

Горизонтальная диаграмма направленности звуковых колонн CS-830T

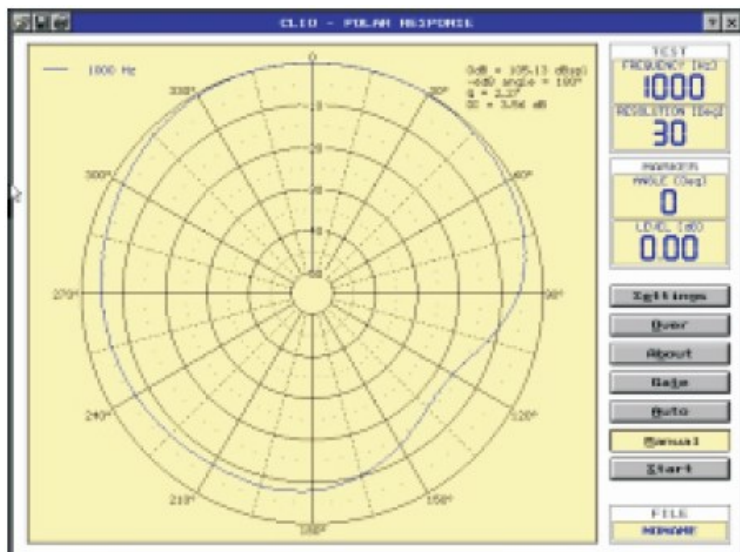

На 1 кГц

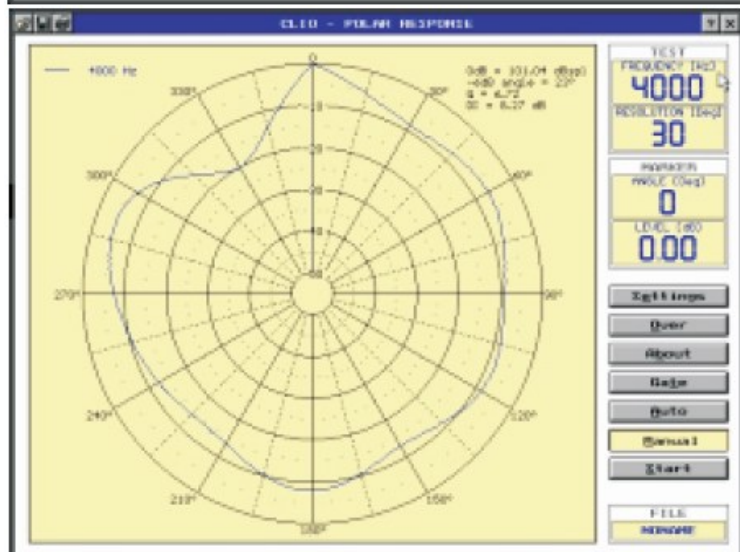

На 4 кГц

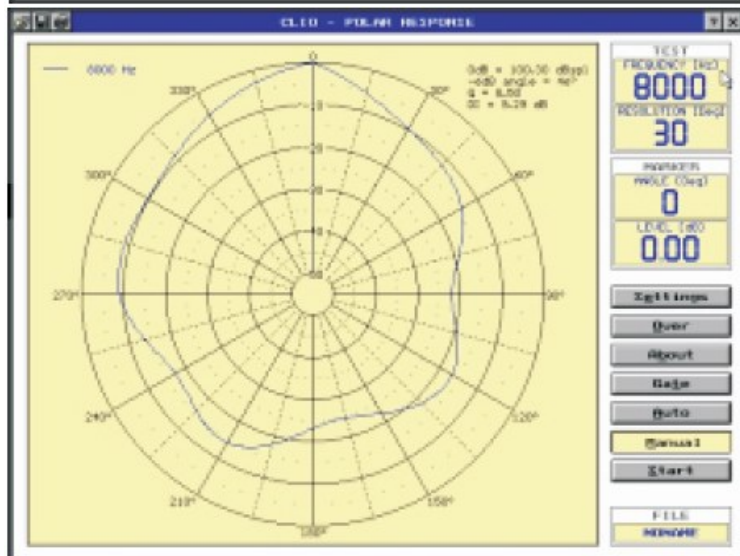

На 8 кГц

Вертикальная диаграмма направленности звуковых колонн CS-830T

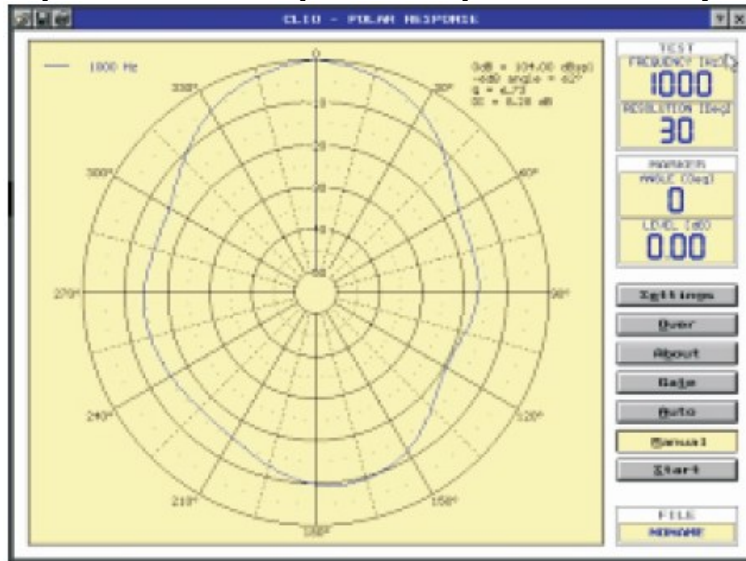

На 1 кГц

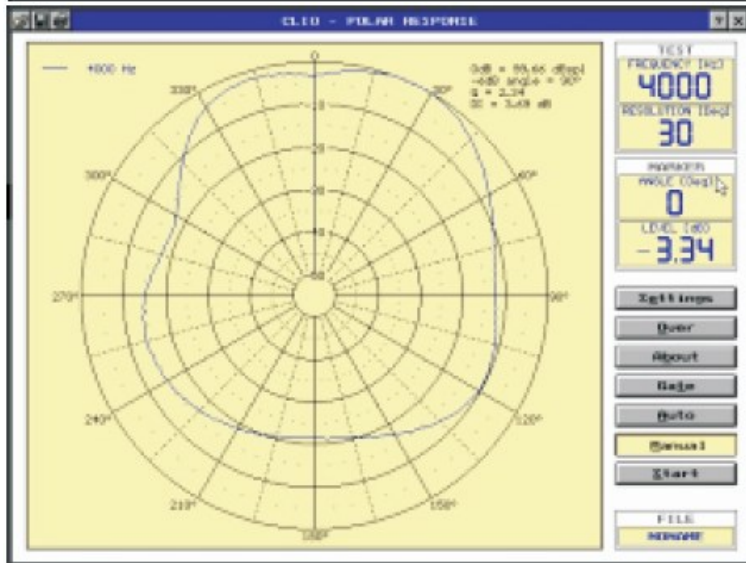

На 4 кГц

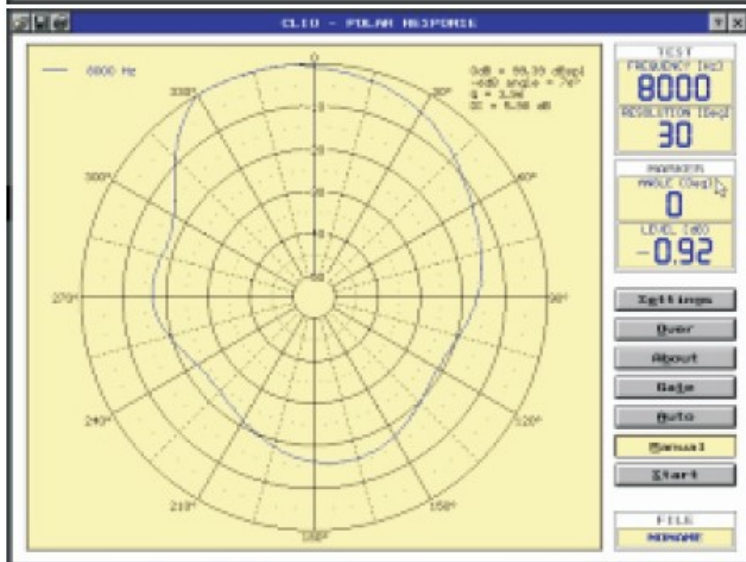

На 8 кГц

Амплитудно частотные характеристики звуковых колонн CS-840T

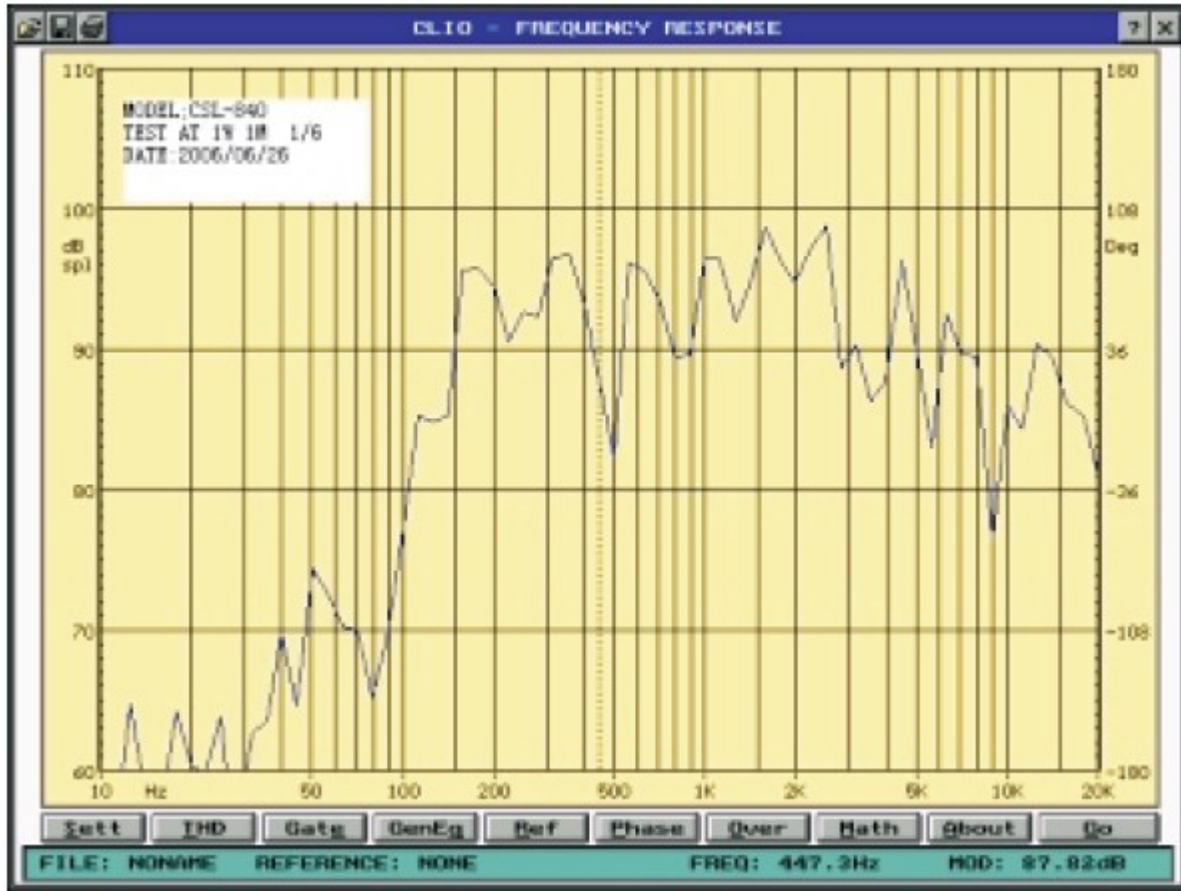

Горизонтальная диаграмма направленности звуковых колонн CS-840T

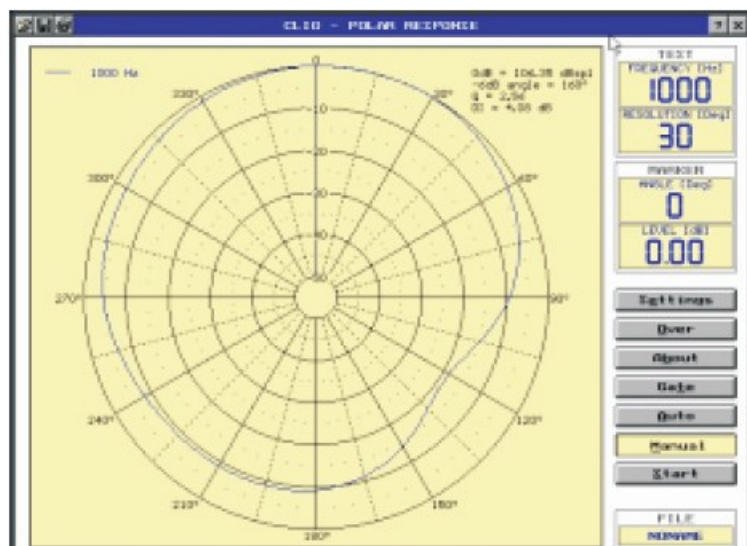

На 1 кГц

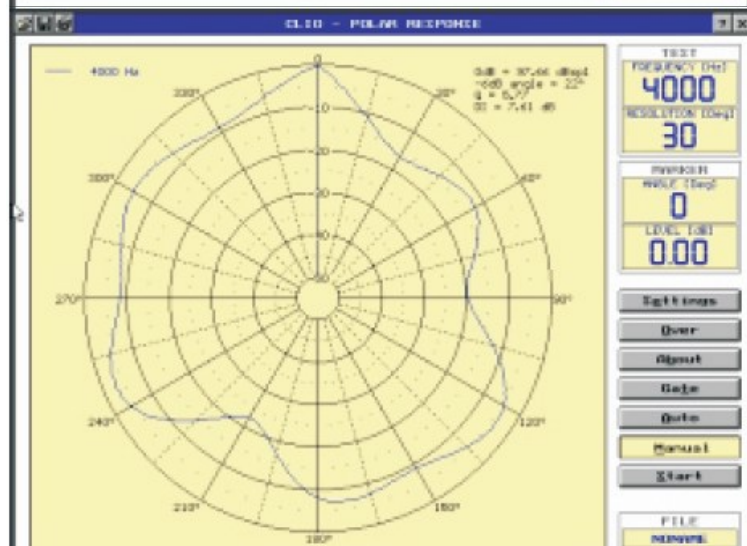

На 4 кГц

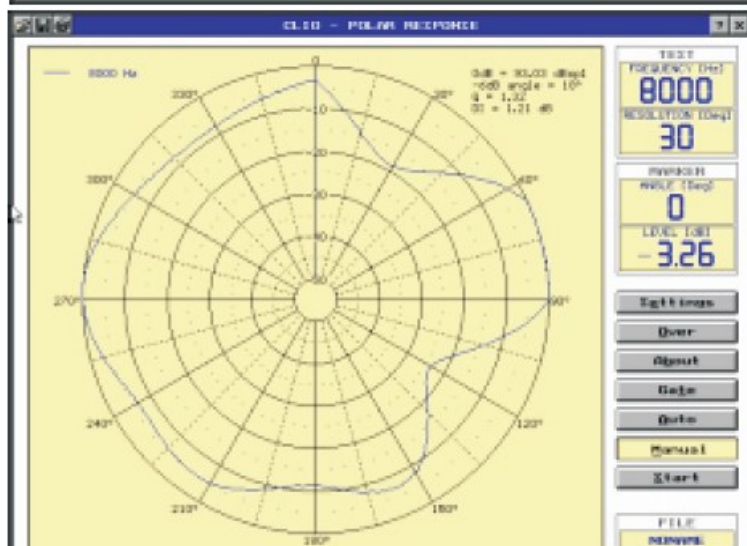

На 8 кГц

Вертикальная диаграмма направленности звуковых колонн CS-840T

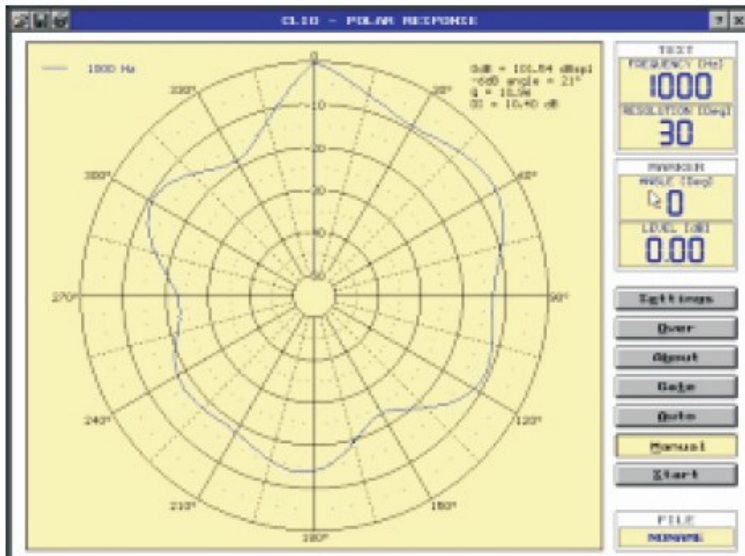

На 1 кГц

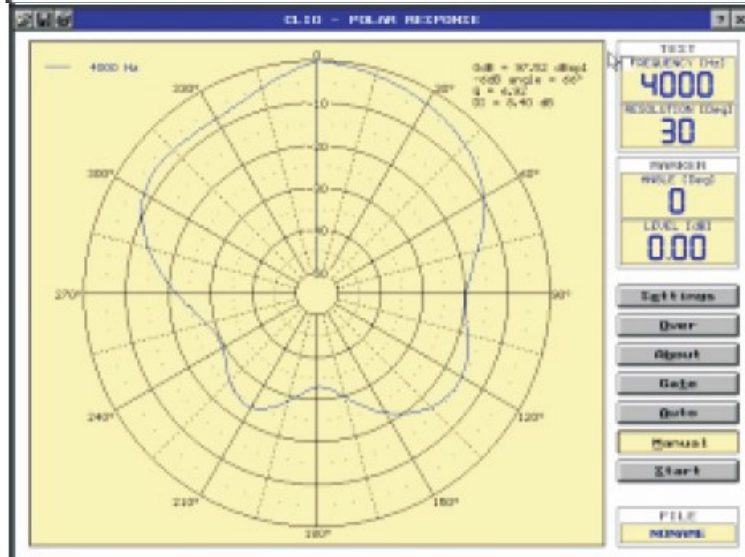

На 4 кГц

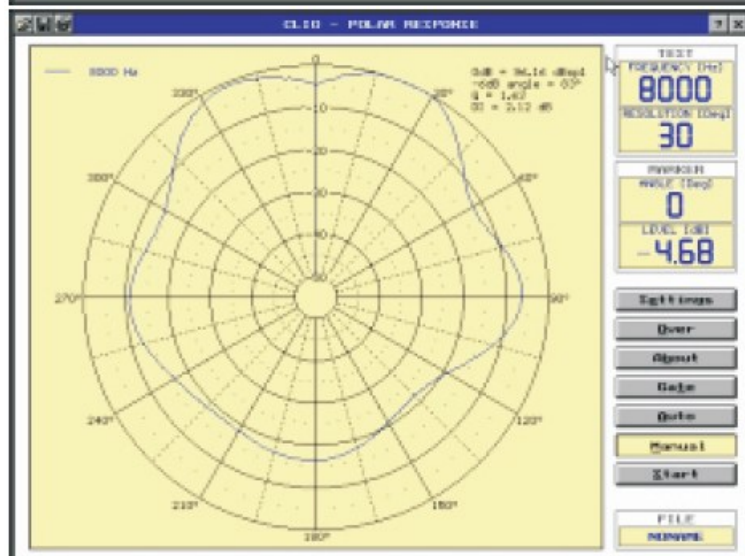

На 8 кГц