

# Руководство пользователя

## Контроллер микрофонных панелей RME-6108

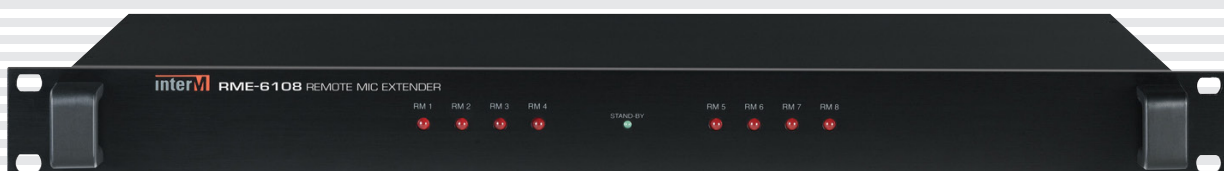





**interM**

## Содержание

Безопасность.....	3
Распаковка и установка.....	4
Комплектность .....	4
Назначение.....	5
Функциональные возможности .....	5
Передняя панель .....	6
Задняя панель.....	7
Описание .....	8
Схемы подключения .....	9
Блок-схема устройства.....	10
Технические характеристики .....	11
Гарантия и сервисное обслуживание.....	12

## Безопасность

	<b>ВНИМАНИЕ!</b> РИСК ПОРАЖЕНИЯ ЭЛЕКТРИЧЕСКИМ ТОКОМ	
<p><b>ВНИМАНИЕ!</b></p> <p>Этот знак предупреждает пользователя о наличии в изделии неизолированного опасного напряжения, достаточного для возникновения риска поражения электрическим током.</p>		
	<p>Этот знак предупреждает пользователя о наличии в изделии неизолированного опасного напряжения, достаточного для возникновения риска поражения электрическим током.</p>	
	<p>Этот знак предупреждает пользователя о важности соблюдения правил и условий эксплуатации, описанных в прилагаемом к изделию руководстве пользователя.</p>	

## Распаковка и установка

Установка и обслуживание в работе изделия не вызовут у Вас затруднений. Для ознакомления со всеми функциональными возможностями, а также для правильной установки и подключения устройства внимательно прочитайте настоящее руководство пользователя.

Аккуратно распакуйте изделие, не выбрасывайте коробку и другие упаковочные материалы. Они могут понадобиться, если Вам потребуется транспортировать устройство или обратиться в службу сервиса.

Использование устройства в условиях высокого уровня температуры, запыленности, влажности или вибрации может привести к изменению его характеристик или снижению срока эксплуатации.

### **Для обеспечения надежной и долговременной работы изделия:**

1. Внимательно прочитайте настоящее руководство пользователя.
2. Сохраните руководство пользователя.
3. Соблюдайте требования безопасности.
4. Выполняйте все инструкции настоящего руководства пользователя.
5. Не устанавливайте изделие около воды.
6. Протирайте изделие только сухой тряпкой или салфеткой.
7. Не закрывайте вентиляционные отверстия устройства.
8. Не устанавливайте изделие возле источников тепла.
9. Обязательно заземляйте корпус изделия, если иное не оговорено производителем.
10. Оберегайте от механического повреждения силовую кабель, а также разъемы и розетки для подключения устройства к сети питания.
11. Используйте совместно с изделием только рекомендованные производителем аксессуары и приспособления.
12. Отключайте изделие от сети питания, если оно не используется в течение длительного периода.
13. Для технического обслуживания и ремонта обращайтесь только в сервисные центры представителей производителя. Сервисное обслуживание требуется в случаях неисправности, механического повреждения изделия или силового кабеля, попадания внутрь жидкости или посторонних металлических предметов.

## Комплектность

1. Контроллер микрофонных панелей.
2. Соединительный кабель.
3. Клеммная колодка для разъема питания.
4. Руководство пользователя.

## Назначение

Блок RME-6108 предназначен для увеличения количества используемых в системе речевого оповещения микрофонных панелей RM-6024 и телефонных контроллеров TP-6231.

## Функциональные возможности

- **Восемь входов, один выход**  
Блок RME-6108 позволяет подключать к каждому порту контроллера ECS-6216P или PX-6216 до 8-ми удалённых микрофонных панелей RM-6024 или телефонных контроллеров TP-6231.
- **Подключение до четырех блоков**  
Совместно с контроллером PX-6216 могут использоваться четыре блока RME-6108. Количество входов для подключения RM-6024 или TP-6231 при этом увеличивается до 32-х.
- **Восемь уровней приоритета**  
Уровень приоритета для каждого входа устанавливается пользователем с помощью компьютера при настройке системы. По умолчанию уровень приоритета соответствует номеру входа, к которому подключена микрофонная панель или телефонный контроллер: RM 1 > RM 2 > RM 3 > RM 4 > RM 5 > RM 6 > RM 7 > RM 8.
- **Балансные линейные входы**  
Аудиосигнал и данные о выбранных зонах передаются по одному кабелю UTP. Балансные аудиовходы позволяют компенсировать электромагнитные помехи, наводимые на соединительном кабеле.
- **Удаление до 1000 м**  
Рекомендуемая максимальная длина соединительного кабеля между RME-6108 и RM-6024 (TP-6231) составляет 1000 метров.

## Передняя панель

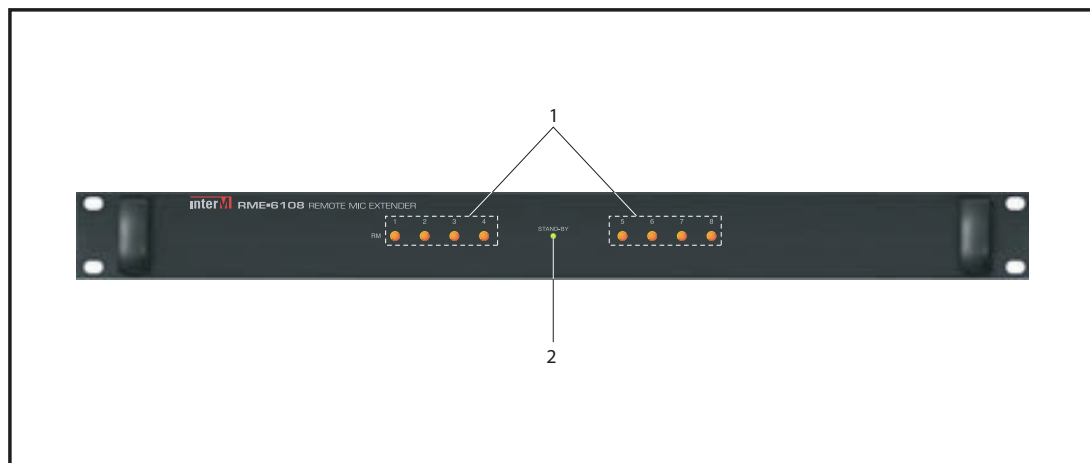

### 1. Индикаторы работы микрофонных панелей

Восемь светодиодных индикаторов указывают на активность подключенных микрофонных панелей. Если индикатор горит постоянно, то микрофонная консоль подключена правильно. Если индикатор не горит, то имеются проблемы в подключении. При передаче речевого сообщения с микрофонной панели, индикатор будет мерцать.

### 2. Индикатор питания

Светодиодный индикатор загорается, когда на блок подается питание. Если есть какие-либо проблемы в работе блока, то индикатор будет мерцать.

## Задняя панель

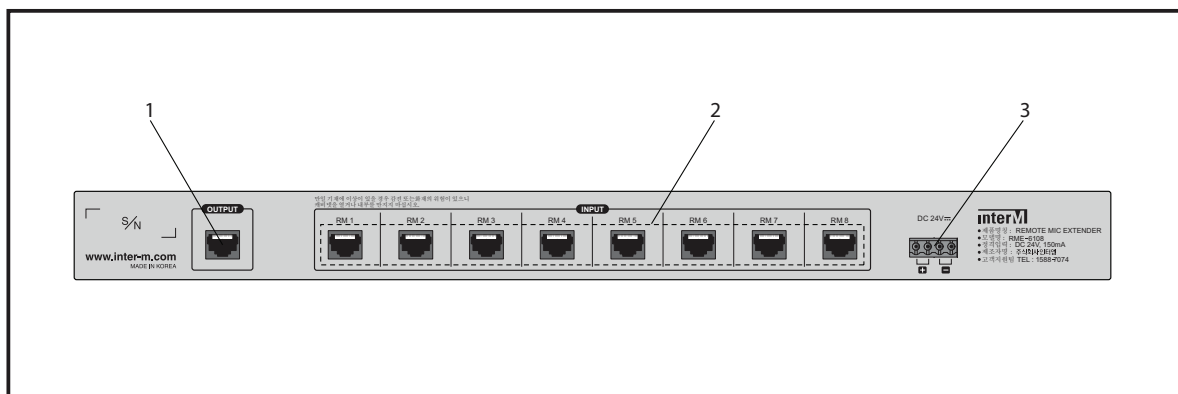

### 1. Выход для подключения к системе оповещения

Данный выход предназначен для передачи сигналов от восьми микрофонных консолей на систему оповещения. В гнездо выхода вставляется стандартная витая пара с разъемом 8P8C (RJ45). Назначение выводов выхода описано в таблице.

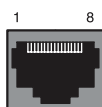

№ вывода	Описание
1	Сигнал RS-422 - TX+
2	Сигнал RS-422 - TX-
3	Сигнал RS-422 - RX-
4	Сигнал
5	Общий провод
6	Сигнал RS-422 - RX+
7	Балансный аудиовыход - HOT
8	Балансный аудиовыход - COLD

### 2. Входы для подключения микрофонных панелей

8 входов предназначены для приема акустического и информационного сигнала от 8 микрофонных панелей. В гнезда входов вставляется стандартная витая пара с разъемом 8P8C (RJ45). Назначение выводов одного из восьми входов описано в таблице.

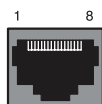

№ вывода	Описание
1	Сигнал RS-422 - RX+
2	Сигнал RS-422 - RX-
3	Сигнал RS-422 - TX-
4	Сигнал
5	Общий провод
6	Сигнал RS-422 - TX+
7	Балансный аудиовыход - HOT
8	Балансный аудиовыход - COLD

### 3. Вход для питания

Данный вход предназначен для подключения 24 В постоянного тока.

## Описание

В системе речевого оповещения, построенной на контроллере PX-6216 (ECS-6216P), могут использоваться 4 (2) микрофонных панели RM-6024 или телефонных контроллера TP-6231. С помощью блоков RME-6108 их количество может быть увеличено до 32-х (16-ти). При этом микрофонные панели (телефонные контроллеры) подключаются к блоку PX-6216 (ECS-6216P) через контроллеры микрофонных панелей, каждый из которых имеет восемь входов.

Каждый вход RME-6108 обладает собственным уровнем приоритета, который по умолчанию соответствует номеру входа. При использовании более приоритетной микрофонной панели на менее приоритетных загорается индикатор BUSY, сообщающий о том, что канал трансляции занят.

С помощью компьютера, подключенного к системе через блок DIB-6000, пользователь может изменять заданную систему приоритетов для микрофонных панелей и телефонных контроллеров. Все настройки сохраняются в энергонезависимой памяти блоков RME-6108.

Для каждого входа на передней панели контроллера микрофонной панели предусмотрен индикатор, который загорается при подключении RM-6024 (TP-6231) и мигает во время трансляции с применением блока RM-6024 (TP-6231). Если вход не используется или нарушено соединение по интерфейсу RS-422, то индикатор не горит.

Подключение RM-6024 (TP-6231) осуществляется с помощью одного четырёхпарного кабеля UTP 3-й категории. Рекомендуемая максимальная длина для него составляет 1000 м. Аудиосигнал линейного уровня передаётся по этому же кабелю UTP. Использование балансной схемы подключения и витой пары позволяет эффективно подавлять помехи, которые могут наводиться на соединительном кабеле.

Все основные блоки серии 6000 объединяются в один канал связи с использованием интерфейса RS-485. Это позволяет распределять оборудование по территории озвучиваемого объекта и уменьшить протяженность соединительных линий. Максимальное удаление контроллера RME-6108 от PX-6216 (ECS-6216P) составляет также 1000 м.

Питание блока RME-6108 осуществляется от блока контроля и распределения питания PD-659. Конструкция устройства предусматривает установку в стандартный 19-дюймовый аппаратный шкаф.



## Схема подключения

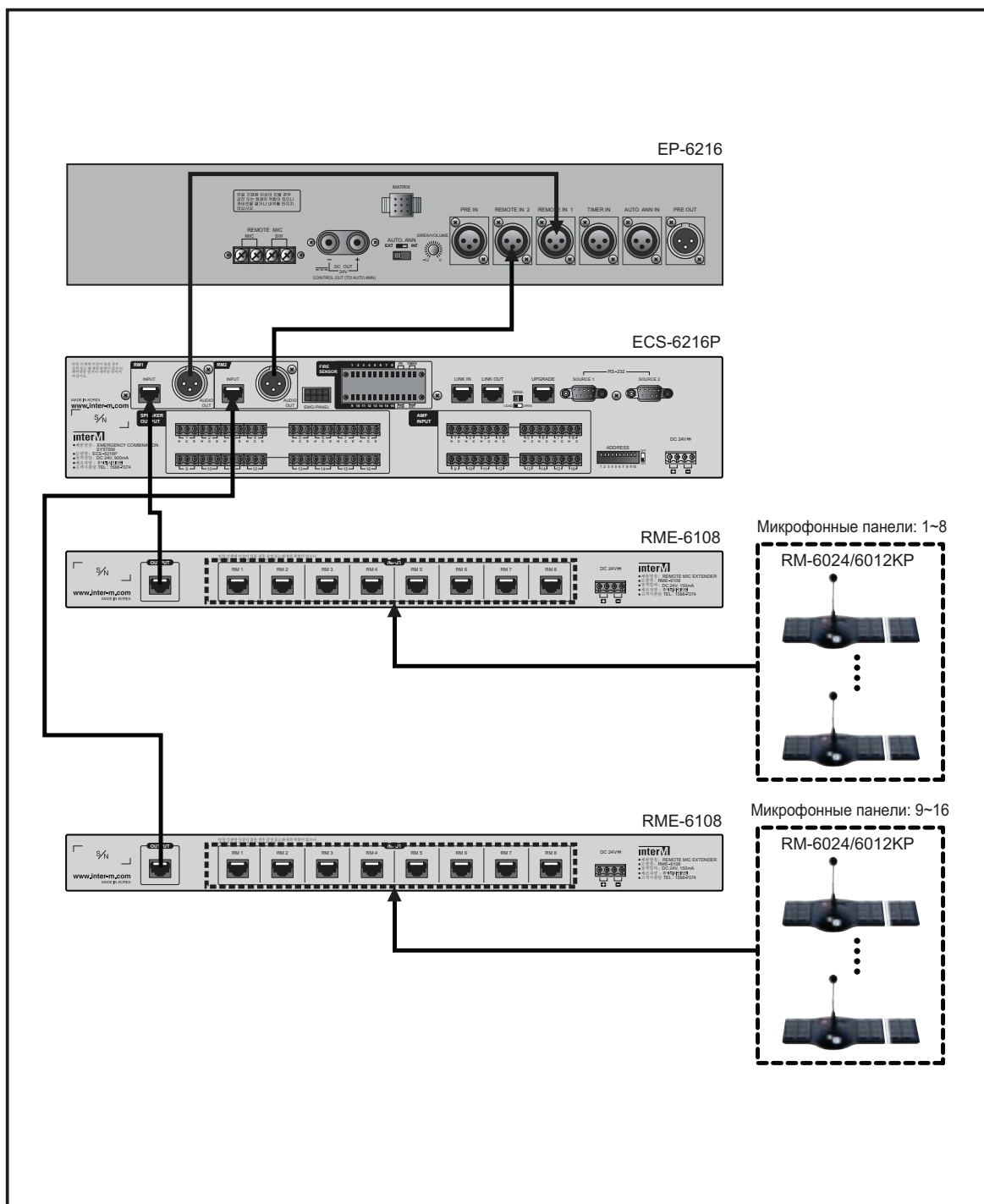

## Блок-схема устройства

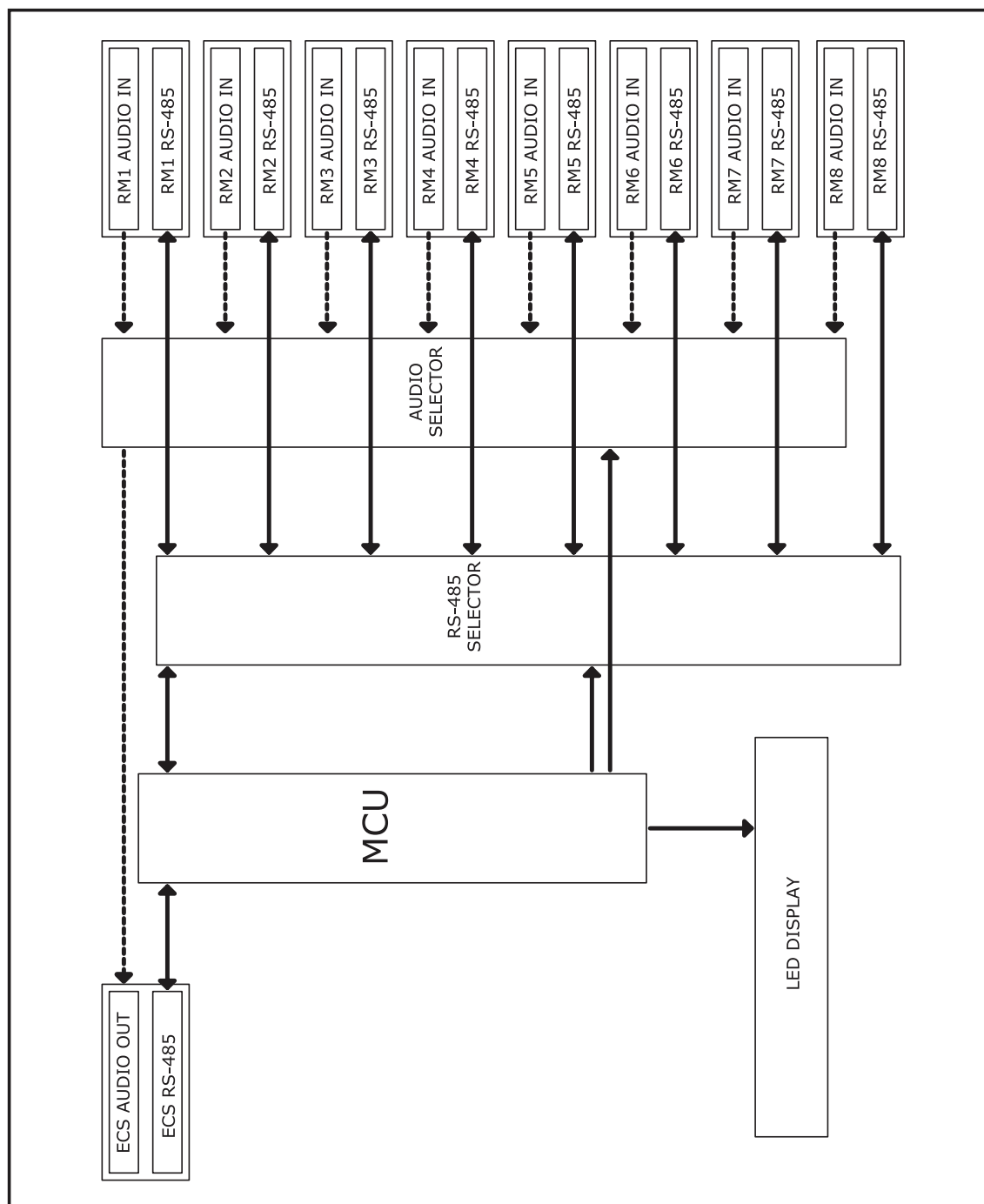

## Технические характеристики

<b>Модель</b>	<b>RME-6108</b>
Количество входов для микрофонных панелей	8
Протокол передачи данных	RS-422
Максимальная длина соединительного кабеля	1 км
Диапазон рабочих температур	-10°C ~ +40°C
Напряжение питания	24 В
Максимальная потребляемая мощность	0,9 Вт
Потребляемая мощность в дежурном режиме	0,3 Вт
Масса	2,96 кг
Габариты (ШхВхГ)	482x44x313 мм

Производитель оставляет за собой право без уведомления изменять приведенные в настоящем руководстве технические характеристики.

## Сертификаты



Оборудование имеет все необходимые сертификаты.  
Подробную информацию Вы можете получить на официальном сайте дистрибьютора.

## Адрес производителя

### **Inter-M Corp.**

653-5 BANGHAK-DONG, DOBONG-KU, SEOUL, KOREA

телефон: +82-2-2289-8140~8

факс: +82-2-2289-8149

Домашняя страница: <http://www.inter-m.com>

## Гарантия и сервисное обслуживание

- Гарантия действительна в течение 12 месяцев с момента продажи устройства.
- При выходе изделия из строя за период гарантийного срока владелец имеет право на бесплатный ремонт или, при невозможности ремонта, на его бесплатную замену.
- Замена вышедшего из строя изделия производится только при сохранности товарного вида, наличии оригинальной упаковки и полной комплектности.
- Гарантийные обязательства не распространяются на изделия, вышедшие из строя по вине потребителя или имеющие следы задымления, механические повреждения или повреждения входных цепей, подвергшиеся воздействию химических веществ, самостоятельному ремонту и неправильной эксплуатации.

Для сервисного обслуживания обращайтесь только в сервисные центры представителей производителя. Сервисное обслуживание требуется в случаях неисправности, механического повреждения изделия или силового кабеля, попадания внутрь жидкости или посторонних металлических предметов.

Наименование изделий: контроллер микрофонных панелей RME-6108.

**Серийный номер:** \_\_\_\_\_

**Продавец:** Группа компаний «АРСТЕЛ»  
домашняя страница: [www.arstel.com](http://www.arstel.com)  
e-mail: [sales@arsstel.com](mailto:sales@arsstel.com)

**Дата продажи:** \_\_\_\_\_