

Интеллектуальная охранная GSM-сигнализация
с функцией контроля температуры
Sapsan GSM PRO 5T



Инструкция пользователя

Версия инструкции: 4.3

Дата выпуска: 12.05.16

Краткое описание

GSM Сигнализация **SAPSAN GSM PRO 5T** представляет собой новое решение защиты безопасности и специально создана для использования в отапливаемых помещениях (дома, офисы, магазины, гаражи, склады и т.д.). Она основана на использовании сотовой GSM связи для оповещения владельца о событиях и для управления исполнительными механизмами посредством сотового телефона. Когда любой из датчиков срабатывает, система осуществляет дозвон или отправку SMS на телефоны пользователя.

Система **SAPSAN GSM PRO 5T** оборудована LCD дисплеем с операционным меню, таким образом, все действия и настройки визуализированы и интуитивно понятны. Наличие в **SAPSAN GSM PRO 5T** разъема **Mini-USB** дает возможность подключить систему к персональному компьютеру и осуществить настройку прибора с помощью программного обеспечения, которое входит в комплект поставки. Все что Вам необходимо, это SIM-карта любого GSM провайдера, доступного по зоне покрытия в месте установки системы.

Технические характеристики

Напряжение питания	12 VDC
Потребляемый ток	200 мА (в режиме тревога)
Частота GSM сети	900/1800 МГц при выходной мощности не более 1 Вт
Частота радиодатчиков	433.92 +/- 0,2% МГц при выходной мощности не более 5 мВт
Подключение к ПК	Mini-USB
Рабочая температура	-10...+50 градусов
Рабочая влажность	До 95% без образования конденсата
Число беспроводных зон	12 шт.
Число проводных зон	4 шт.
Число выходов	1 шт. (тип «релейный» 3А/220В)
Число термодатчиков	1 шт. (встроенный)
Диапазон измеряемой температуры	-55...+125 градусов

Внимание!

Инструкцию в картинках по первому запуску системы смотрите в «**Приложении 1**»

Внимание! Во избежание потери гарантии, категорически запрещается выдергивать сирену во время её работы!

Внешний вид контрольной панели Sapsan GSM PRO5T и назначение разъемов

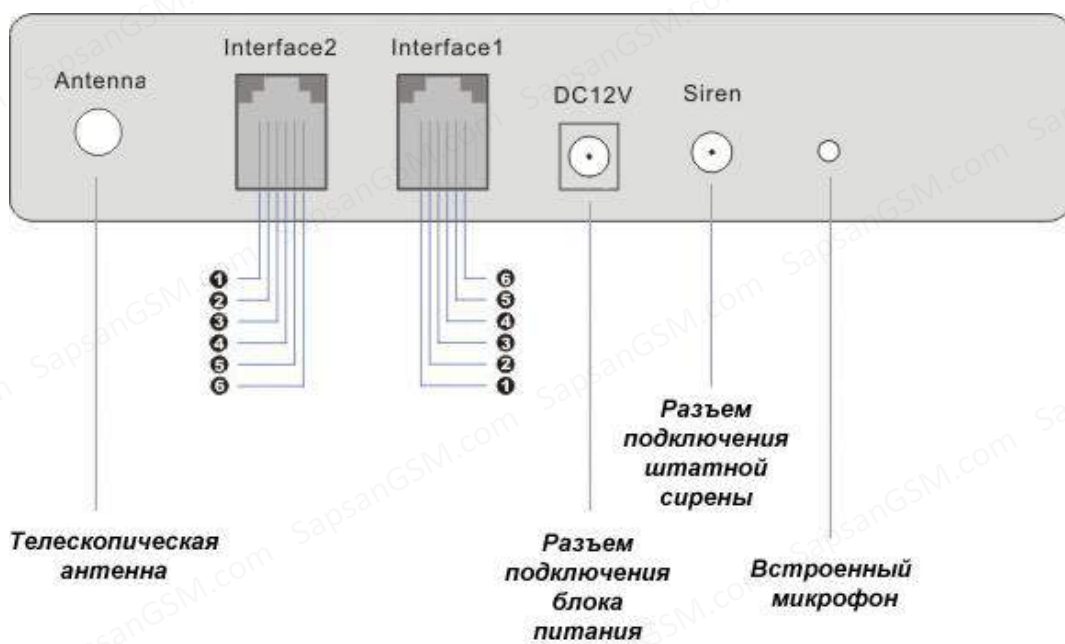
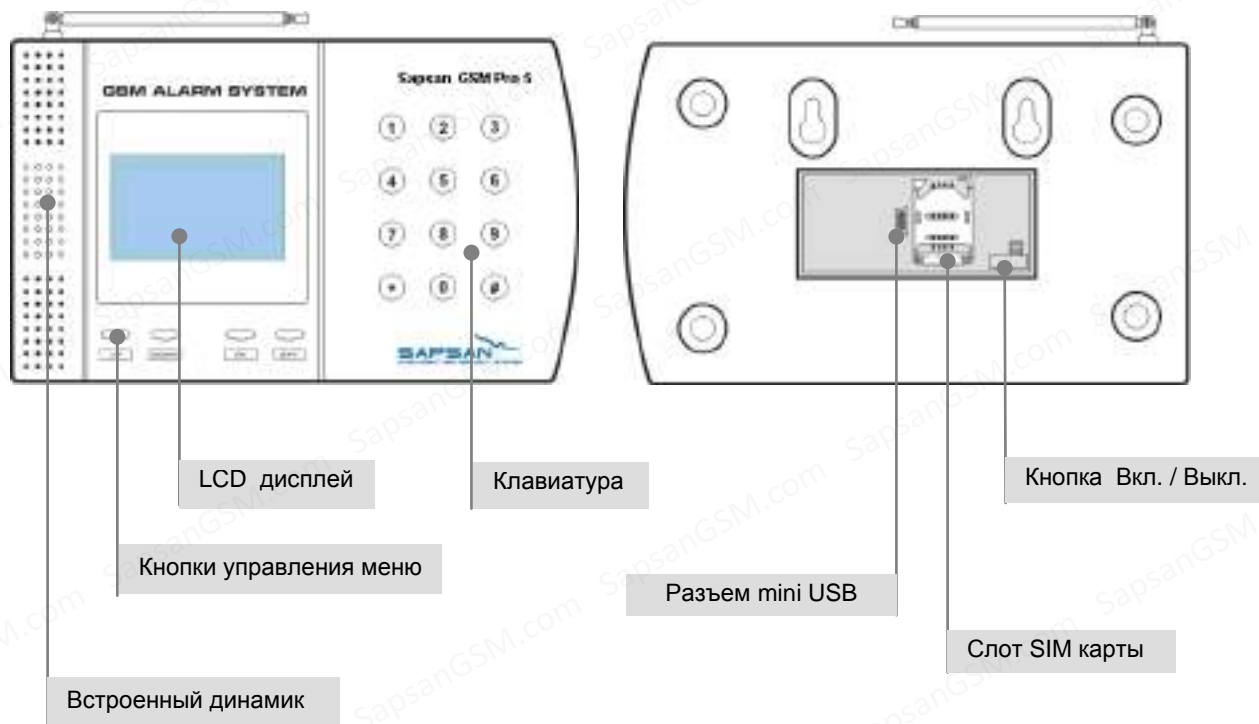

Контакты разъема INTERFACE 2

PIN 1	Земля
PIN 2	Земля
PIN 3	Вход для проводной зоны 2
PIN 4	Вход для проводной зоны 3
PIN 5	Вход для проводной зоны 0
PIN 6	Вход для проводной зоны 1

ВНИМАНИЕ! При различном расположении перемычки контакты разъема «INTERFACE1» имеют различные назначения. (Перемычка расположена рядом с отсеком для SIM-карты).

Положение перемычки №1



Контакты разъема INTERFACE 1

PIN 1	Вход для микрофона «-»
PIN 2	Вход для микрофона «+»
PIN 3	1 контакт реле (Максимальная нагрузка: 3A/220В)
PIN 4	
PIN 5	2 контакт реле (Максимальная нагрузка: 3A/220В)
PIN 6	

Положение перемычки №2



Контакты разъема INTERFACE 1

PIN 1	Вход для микрофона «-»
PIN 2	Вход для микрофона «+»
PIN 3	На контакты подается +12 Вольт (Не зависимо от состояния реле)
PIN 4	
PIN 5	На контакты подается +12 Вольт (Только при замыкании реле)
PIN 6	

Подключение устройств к контрольной панели

Подключение устройств производится к специальным разъемам на контрольной панели «INTERFACE1» и «INTERFACE2». Разъемы относятся к типу телефонных RJ12 6 – пинов. Обжатые кабели для данных разъемов идут в комплекте с контрольной панелью.

ДАТЧИК ОТКРЫТИЯ ДВЕРИ

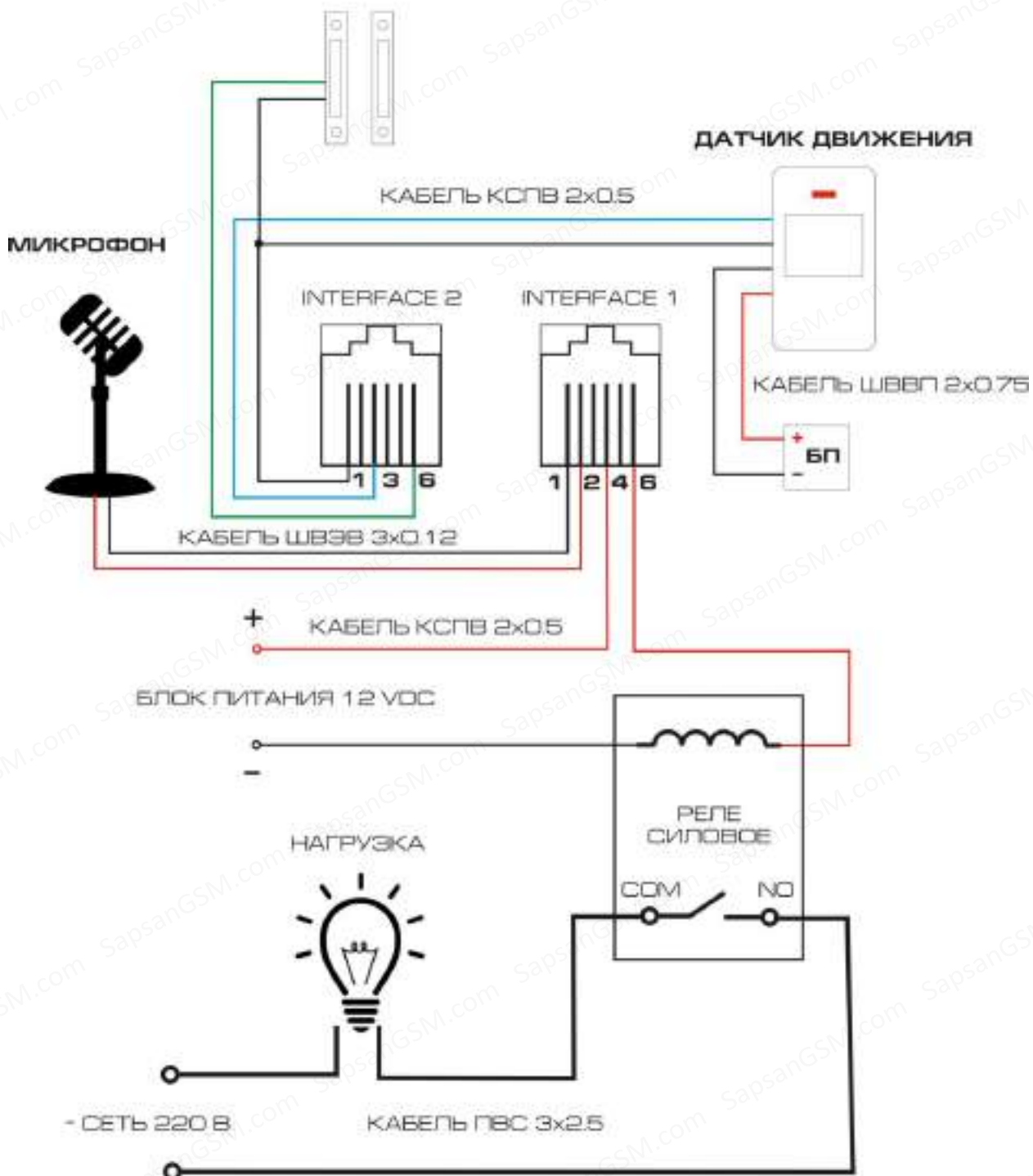

Включение контрольной панели

Перед включением контрольной панели необходимо убрать PIN код с SIM-карты, которая будет использоваться в системе, а также провести её активацию. Сделать это возможно с помощью любого сотового телефона.

Установка SIM-карты производится в специальный отсек, расположенный под крышкой сзади контрольной панели.

Внимание! Процедуру установки SIM-карты необходимо проводить при выключенном питании контрольной панели.

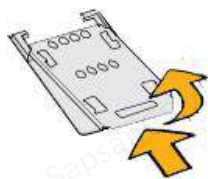

Снимите заднюю крышку, закрывающую отсек для SIM-карты.

Сдвиньте держатель SIM-карты в направлении положения "OPEN" (выгравировано на держателе SIM-карты), а затем переверните его вверх.



Вставьте SIM-карту позолоченными контактами вниз.

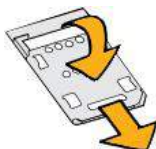

Вставьте SIM-карту полностью в гнездо.

Опустите держатель SIM-карты и сдвиньте его в направлении положения "LOCK" (выгравировано на держателе SIM-карты), чтобы зафиксировать его.

Включение контрольной панели осуществляется тумблером **«ON-OFF»**, расположенном рядом с отсеком для SIM-карты. Для включения необходимо перевести тумблер в положение **«ON»**.

При включении контрольной панели начнется процесс инициализации системы, продолжительностью от 30 секунд до 1 минуты. По окончании процесса инициализации, в случае успешной регистрации КП в сети GSM, на LCD дисплее высветится сообщение «система готова».









В случае неудачной регистрации КП в сети GSM произойдет перезагрузка системы и процесс инициализации запустится снова.

Элементы управления контрольной панелью и LCD дисплей

Управление контрольной панелью осуществляется с помощью функциональных кнопок на лицевой стороне устройства.

Стартовый экран на LCD дисплее отображает название, версию прошивки контрольной панели, а также условные изображения режимов работы.

Условные обозначения на LCD дисплее системы

	Система находится на охране
	Система снята с охраны
	Система находится на частичной охране
	Звуковое оповещение включено
	Звуковое оповещение выключено
	Режим работы КП от встроенного аккумулятора. При этом данное условное обозначение показывает только факт работы КП от АКБ и никоим образом не указывает на величину заряда аккумуляторной батареи (АКБ)
	Режим работы КП от сети 220 вольт переменного тока
	Величина приема сигнала GSM сети. В зависимости от уровня сигнала изменяется количество палочек сигнала. 1 палочка – сигнал плохой. 6 палочек – сигнал отличный.
	Включен режим запоминания беспроводных датчиков.

Для доступа к функциям программирования контрольной панели необходимо нажать функциональную кнопку **«ОК»**. В появившемся меню необходимо набрать пароль системы. По умолчанию пароль **000000**. Символы пароля набираются с цифровой клавиатуры контрольной панели. Для подтверждения набранного пароля необходимо нажать кнопку **«ОК»**.

При неправильно набранном пароле появится сообщение «неверный пароль!», после которого возможно повторить набор пароля.

Для отмены ввода пароля необходимо нажать функциональную кнопку **«EXIT»**.

При необходимости стереть символ необходимо нажать функциональную кнопку **«UP»**.

Для перемещения по меню используются функциональные кнопки **«UP»** - вверх и **«DOWN»** - вниз.

Для выбора нужного пункта меню необходимо нажать функциональную кнопку **«ОК»**.

Для выхода из меню нажать функциональную кнопку **«EXIT»**.

Меню контрольной панели

0. Просмотр

1. Операции

2. Настройки

Меню **Просмотр** – служит для просмотра состояния системы

Меню **Операции** – для управления системой

Меню **Настройки** – для настройки функций контрольной панели

«ПРОСМОТР»



0. Проводные зоны	В данном пункте меню можно проверить статус проводных шлейфов. На дисплее вы будете видеть номер и состояние на данный момент.
1. Журнал тревог	В списке журнала показано 20 последних записей о срабатывании сигнализации, с указанием времени срабатывания и названия датчика. В начале списка будут располагаться последние по времени события.
2. Температура	В данном пункте показывается температура, замеренная внутренним термодатчиком. Для обновления показаний нажмите кнопку «ОК»
3. GSM сигнал	Проверка уровня GSM-сигнала. 16 единиц и более – хороший устойчивый сигнал, меньше 16 единиц – плохой.
4. Таймеры	Пункт меню для просмотра режимов установленных таймеров
5. SMS пров. зон	Просмотр текста отправляемого SMS-сообщения который будет приходить с контрольной панели на телефон при срабатывании проводных зон устройства
6. SMS беспр. зон	Просмотр текста SMS-сообщений который будет приходить с контрольной панели на телефон при срабатывании беспроводных зон устройства

«ОПЕРАЦИИ»

0. Реле	Управление состоянием реле – включить или отключить
1. Режим охраны	При первом нажатии кнопки «ОК» , будет показан статус состояния прибора: На охране; Снято с охраны. При повторном нажатии на кнопку «ОК» откроется меню выбора режима прибора. Выберите требуемый режим и нажмите кнопку «ОК» . Полная охрана – постановка в режим “Охрана” Снять с охраны – снятие с режима “Охрана” и “Частичная охрана” Частичная охрана – постановка в режим “Частичной охраны”
2. Звук сирены	При первом нажатии кнопки «ОК» , будет показан статус состояния прибора: Звук отключен; Звук включен При повторном нажатии на кнопку «ОК» откроется меню управления звуком – Звук сирены . Выберите требуемый пункт меню и нажмите кнопку «ОК» . Пункты меню: Вкл – включить, Откл – выключить.
3. Датчики / пульты	Пункт меню предназначен для добавления беспроводных датчиков и брелков в устройство. Выберите пункт меню и нажмите на кнопку «ОК» . При появлении диалога Добавить? выберите Да и нажмите «ОК» . На дисплее контрольной панели появится индикатор  . Сработайте датчиком или брелком, вы услышите звуковой сигнал – это будет означать, что устройство добавлено в систему.

4. Тел. звонок	Наберите необходимый номер и нажмите кнопку «ОК» чтобы сделать звонок.
5. Отмена вызова	Для завершения телефонного звонка с контрольной панели выберите этот пункт меню.

«НАСТРОЙКИ»

0. Охрана 24 часа	<p>Меню изменения типа зоны для проводных и беспроводных датчиков.</p> <p>Проводные зоны; Беспроводные зоны</p> <p>Выбор состояния зоны:</p> <p>24 часа (всегда на охране), или Обычная.</p>
1. Настройка зон	<p>Возможность включения или отключения тревожных зон охраны.</p> <p>Проводные зоны, Беспроводные зоны</p> <p>Выбор состояния зоны:</p> <p>Вкл – зона будет активна в режиме охраны</p> <p>Откл – зона будет не активна в режиме охраны</p> <p>После того как вы установите какую либо из зон – активной, в режиме частичной охраны, иконка  на контрольной панели изменится на иконку .</p>
2. Тревож. номера	<p>Меню для добавления телефонных номеров, на которые система будет звонить или отправлять SMS-сообщения при сработке.</p> <p>Выберите пункт меню нажав клавишу «ОК», далее выберите порядковый номер вводимого телефона, введите номер телефона в формате:</p> <p style="text-align: center;">+7-XXX-XXXXXXX</p> <p>Символ «+» набирается путем нажатия на клавишу звездочка «*» на контрольной панели.</p>
3. Время/дата	<p>Меню для настройки текущего времени и даты.</p> <p>Войдите в меню нажав на кнопку «ОК» и введите последовательно:</p> <p>Число/Месяц/Год Часы : Минуты</p>
4. Пароль	<p>Для изменения пароля введите новый пароль к системе и нажмите «ОК». Новый пароль будет показан на дисплее (пароль по умолчанию: 000000)</p>
5. Тел. дозвон	<p>В этом меню можно выбрать, будет или не будет прибор при тревоге осуществлять телефонный звонок на тревожные номера.</p> <p>При первом нажатии кнопки «ОК», будет показано состояние этой функции:</p>





	<p>Дозвон отключен; Дозвон включен.</p> <p>При повторном нажатии на кнопку «ОК» откроется меню изменения этой функции:</p> <p>Вкл – Включить оповещение телефонным дозвоном;</p> <p>Откл – Отключить оповещение телефонным дозвоном.</p>
6. Контроль 220 в	<p>В случае отключения электропитания система разошлет SMS-сообщения на тревожные номера занесенные в систему.</p> <p>При первом нажатии кнопки «ОК», будет показано состояние этой функции:</p> <p>Отключен; Включен.</p> <p>При повторном нажатии на кнопку «ОК» откроется меню изменения этой функции:</p> <p>Вкл – Включить оповещение;</p> <p>Откл – Отключить оповещение.</p>
7. Задержка входа	<p>В этом пункте меню можно выбрать время задержки тревоги. В этом режиме при срабатывании датчиков сирена будет издавать сигнал, а отправка SMS-сообщений будет происходить с задержкой.</p> <p>Возможные варианты временных задержек:</p> <p>0с – задержка тревоги отключена (по умолчанию)</p> <p>30с – задержка тревоги 30 секунд</p> <p>60с – задержка тревоги 60 секунд</p> <p>90с – задержка тревоги 90 секунд</p>
8. Задержка выход	<p>В этом пункте меню можно выбрать время задержки постановки системы на охрану, после которого сигнализация будет входить в режим охраны.</p> <p>Возможные варианты временных задержек:</p> <p>0с – задержка постановки на охрану отключена</p> <p>30с – задержка постановки на охрану 30 секунд (по умолчанию)</p> <p>60с – задержка постановки на охрану 60 секунд</p> <p>90с – задержка постановки на охрану 90 секунд</p>
9. Тип пров. зон	<p>Настройка типа проводных зон</p> <p>Тип НР - тип зоны нормально разомкнутая (при замыкании - тревога)</p> <p>Тип НЗ - тип зоны нормально замкнутая (при размыкании - тревога)</p>
10. Режим таймеров	Выбор одного из трех шаблонов таймеров или отмена всех таймеров.
11. Сброс настроек	Сброс к заводским установкам



	При выборе этого пункта меню система вернется к настройкам завода-изготовителя, и очистит память от всех введенных пользователем изменений.
12. Сброс датчиков	При выборе этого пункта меню все беспроводные датчики и брелки будут стерты из памяти устройства.
13. Тип декодера	Рекомендуется не изменять этот параметр. Значение по умолчанию: PT2262/64

Способы постановки/снятия системы на охрану

1. Активация режима охраны с использованием брелока постановки/снятия с охраны.



Постановка на охрану: Нажмите кнопку “” на брелоке, контрольная панель перейдет в режим охраны в тихом режиме, с задержкой в 30 секунд (задержка установлена по умолчанию и при необходимости её можно изменить). Находясь в тихом режиме охраны, при срабатывании любого датчика, контрольная панель будет передавать тревожные сообщения, а сирена звенеть не будет (индикатор сирены на ЖК-дисплее контрольной панели будет иметь вид ). Повторное нажатие на кнопку “” включает звук сирены при тревоге (индикатор сирены на ЖК-дисплее контрольной панели будет иметь вид ) - активный)

Снятие с охраны: Нажмите кнопку “” на брелоке, контрольная панель снимется с охраны немедленно. Находясь в этом режиме, при срабатывании любого датчика, контрольная панель не будет посылать сообщения о тревоге, но сирена будет звенеть (индикатор сирены на ЖК-дисплее контрольной панели будет активный). Чтобы отключить звук сирены необходимо повторно нажать на кнопку снятия с охраны “” или выключить звук клавишами контрольной панели (индикатор сирены на дисплее контрольной панели при этом будет перечеркнут).

Режим частичной охраны: Нажмите кнопку “” на брелоке, контрольная панель войдет в режим частичной охраны. По умолчанию, в этом режиме активны последние 4 беспроводные зоны. При сработке датчиков в других зонах на контрольной панели активируется подсветка LCD дисплея.

Чтобы в режиме частичной охраны отключить сирену необходимо нажать повторно на кнопку “” или отключить звук при помощи клавиш на контрольной панели (комбинация 30#), индикатор звука на ЖК-дисплее при этом будет перечеркнут. Для того чтобы нужные вам зоны находились на охране, необходимо находясь в режиме частичной охраны активировать их в меню «Настройки» ->

«Настройка зон» и установить статус «Вкл.». При этом значок "🏠" на LCD дисплее контрольной панели сменится значком "🔒".

Внимание! Изменения, внесенные в режиме частичной охраны, не сохраняются. Поэтому рекомендуем необходимый датчик сразу перенастроить на любую зону 8...11. Зона 10 по умолчанию - 24 часа (т.е. всегда на охране, даже при снятой охране).

2. Активация режима охраны с использованием SMS команд

Постановка на охрану осуществляется отправкой SMS команды с текстом **ARM** на номер SIM карты, установленной в контрольной панели.

Активация сирены осуществляется отправкой SMS команды с текстом **BUZEN1** на номер SIM карты, установленной в контрольной панели.

Снятие с охраны осуществляется отправкой SMS команды с текстом **DISARM** на номер SIM карты, установленной в контрольной панели.

Деактивация сирены осуществляется отправкой SMS команды с текстом **BUZEN0** на номер SIM карты, установленной в контрольной панели. (0 – цифра ноль)

3. Активация режима охраны с использованием кнопок на контрольной панели.

Постановка на охрану осуществляется с помощью быстрой команды **11#**

Снятие с охраны осуществляется с помощью быстрой команды **00#**

Режим частичной охраны осуществляется с помощью команды **12#**

При этом при попытке осуществить данные действия контрольная панель предложит ввести пароль. По умолчанию пароль **000000**.

4. Активация режима охраны с использованием таймеров.

Настройка активации охраны по таймеру осуществляется с помощью программы-настрощика. Для доступа к настройке необходимо выбрать пункт меню «Прочее» -> «Таймеры» или «Прочее» -> «Расписание таймеров» и в открывшемся окне произвести необходимые настройки.

5. Активация охраны с использованием программы управления для телефонов Android.

Постановка/снятие с охраны осуществляется нажатием соответствующей кнопки в приложении для телефонов.

Настройка и подключение беспроводных датчиков к контрольной панели

Внимание! Датчики, идущие в комплекте с контрольной панелью, уже настроены, а также записаны в её память.

Если требуется подключить дополнительный датчик, то необходимо сделать следующие действия:

1. Осторожно открыть датчик, который необходимо настроить для работы с контрольной панелью.



2. Отключить питание датчика (вытащить батарейку, если датчик без выключателя).
3. На плате датчика найти ряд с переключателями. Рядом должны быть обозначения A0...A7 и D0...D3. В некоторых типах датчика обозначения отсутствуют, вместо них идет нумерация «1...12».



A0...A7 (1...8) –индивидуальный код для прописывания датчика в систему.

D0...D3 (9...12) –код используемой беспроводной зоны.

L, N, H - ряды переключек.

Переключка между L и N обозначает «0».

Переключка между N и H обозначает «1».

Отсутствие переключки обозначает «2».

Внимание! Расположение переключек в зоне A0...A7 не имеет принципиального значения, но обязательно наличие хотя бы одной переключки. Датчики, настроенные на одну систему, могут иметь различный беспроводной адрес, то есть иметь различное расположение переключек A0...A7.

Положение переключек D0...D3 должно соответствовать таблице зон. В таблице указаны настройки зон, установленные заводом изготовителем. Тип зоны (24 часовая или обычная) в последствии можно изменить, используя меню контрольной панели.

4. Установить переключки в датчике в зоне A0...A7 произвольным образом, а в зоне D0...D3 в соответствии с номером выбранной зоны.

Внимание! Замыкание между собой штырьков ряда переключек N не допускается.

5. Если всё сделано верно, то необходимо прописать датчик в память контрольной панели. Прописывание датчика выполняется из меню КП. Для доступа необходимо выполнить последовательность действий:

«ОК» -> «Пароль» -> «Операции» -> «Датчики/пульты» -> выбрать пункт «Да» -> нажать «ОК».

После этого контрольная панель войдет в режим запоминания датчиков.

Подключите питание датчика и произведите его сработку. Если всё настроено верно, то на LCD дисплее отобразится код настроенного датчика.

В случае неверной настройки отобразится ошибка «**Error: RF table full**». При этом необходимо проверить правильность расстановки переключателей.

Внимание! Если все переключатели установлены правильно, а датчик не работает, проверьте уровень заряда батарейки датчика и, если он низкий, замените батарейку на новую.

- По завершению всех предыдущих действий необходимо собрать датчик и установить его на желаемое место охраны.

Внимание! На одну беспроводную зону, возможно подключение неограниченного количества датчиков. Для этого переключатели в зоне A0...A7 для группы датчиков выставляются одинаково.

Таблица беспроводных зон контрольной панели

Номер зоны	Название зоны (возможно изменить через ПО или по SMS)	Коды беспроводных зон			
		D0	D1	D2	D3
Зона 0	Тревога! Радиозона 0	1	0	1	0
Зона 1	Тревога! Радиозона 1	0	1	1	0
Зона 2	Тревога! Радиозона 2	1	1	1	0
Зона 3	Тревога! Радиозона 3 (24 часовая)	0	1	0	1
Зона 4	Тревога! Радиозона 4 (24 часовая)	1	1	0	1
Зона 5	Тревога! Радиозона 5	0	0	1	1
Зона 6	Тревога! Радиозона 6	1	0	1	1
Зона 7	Тревога! Радиозона 7	0	1	1	1
Зона 8	Тревога! Радиозона 8	1	1	1	1
Зона 9	Тревога! Радиозона 9	1	1	0	0
Зона 10	Тревога! Радиозона 10 (24 часовая)	1	0	0	1
Зона 11	Тревога! Радиозона 11	0	0	0	0

Настройка дополнительного пульта постановки/снятия с охраны

Внимание! Пульты, идущие в комплекте с контрольной панелью, уже настроены, а также записаны в её память.

В пультах дистанционной постановки/снятия с охраны и в тревожных кнопках настройка происходит путём замыкания контактов. Замыкание контактов осуществляется с помощью напайки перемычки.

1...8 – индивидуальный код для прописывания пульта в систему.



L, H - ряды перемычек.

Центральный ряд – N

Перемычка между L и N обозначает «0».

Перемычка между N и H обозначает «1».

Отсутствие перемычки обозначает «2».

Расположение перемычек в зоне 1...8 не имеет принципиального значения. Пульты, настроенные на одну систему, должны иметь различный беспроводной адрес, то есть иметь различное расположение перемычек 1...8. Это необходимо для того, чтобы КП могла различать пульты.

Процедура привязки осуществляется из меню контрольной панели и совпадает с процедурой привязки датчиков.

SMS команды для управления системой**КОМАНДЫ УПРАВЛЕНИЯ СИСТЕМОЙ**

Команда	Название	Параметр
PW=<pass>	Настройка пароля системы состоящего из 6 цифр	<pass> пароль
DAYRP	Запрос отчета системы	
ARM	Постановка системы на охрану	
DISARM	Снятие системы с охраны	
RST	Перезагрузка системы	
CHECKbalance	Запрос баланса	
CS?	Запрос настроенных номеров оповещения	
IOIS	Запрос статуса проводных входов	
IOOS	Запрос состояния выхода	
POW	Запрос статуса состояния электропитания	
TMPR	Запрос диапазона работы температурного датчика (нижнего и верхнего порогов)	
TMPC	Запрос текущего значения температуры	

КОМАНДЫ УПРАВЛЕНИЯ СОСТОЯНИЕМ РЕЛЕ**Внимание! Треугольные скобки не писать!!!**

Команда	Название	Параметр
IOON0	Включение реле	
IOOL0	Выключение реле	
IOOP0	Включение реле в режим импульс	
IOPO<sec>	Настройка времени импульса	<sec> Время работы в секундах
IOOP0,<sec>	Включение реле на заданное время работы	<0...65535>

НАСТРОЙКА НОМЕРОВ ОПОВЕЩЕНИЯ**Внимание! Треугольные скобки не писать!!!**

Команда	Название	Параметр
CS<n>=<PHONE>	Запись в память устройства номеров оповещения при тревоге	<n> Порядковый номер телефона (0...9) <PHONE> Телефонный номер
CS<n>	Удаление номера оповещения из памяти устройства	<n> Порядковый номер телефона

НАСТРОЙКА ЗАПРОСА БАЛАНСА

Внимание! Функционал запроса баланса поддерживают контрольные панели с прошивкой не ниже 1.40 RU

Команда	Название	Параметр
CHECKBalance<n>,<x>	Настройка номера телефона баланс-сервиса и ключевого слова для запроса баланса Внимание! Данные параметры необходимо уточнять у оператора связи SIM-карта которого вставлена в КП	<n> Номер телефона баланс-сервиса <x> Ключевое слово
FWDSMS<n>	Включение режима запроса баланса с телефона пользователя	<n> значение параметра 0: Выключено 1: Включено По умолчанию: 0

НАСТРОЙКА ОСНОВНЫХ ПАРАМЕТРОВ

Внимание! Треугольные скобки не писать!!!

Команда	Название	Параметр
SIGNALA=<n>	Включение сообщения о низком уровне сигнала GSM сети	<n> значение параметра 0: Выключено 1: Включено По умолчанию: 0
RSILOW=<Signal>	Установка значения низкого уровня GSM сигнала Внимание! Не рекомендуется устанавливать значения выше 30	<Signal> уровень GSM сигнала (0...99) Стандартное значение: 10...30
DAS=<n>	Включение функции отправки ежедневного отчета в 10:00	<n> значение параметра 0: Выключено 1: Включено По умолчанию: 1
PRTCS=<n>	Настройка запроса синхронизации абоненту	
PRTSP=<n>	Настройка запроса синхронизации на сервисный номер	
SP=<PHONE>	Настройка сервисного номера телефона Внимание! В данном пункте рекомендуется указывать номер SIM-карты установленной в системе	<PHONE> Сервисный номер телефона
RPLSUC=<n>	Отчет системы об успешной SMS команде	<n> значение параметра 0: Выключено 1: Включено По умолчанию: 1
RPLERR=<n>	Отчет системы об ошибочной SMS команде	
ID=<id>	Настройка идентификатора системы из 8-ми числовых символов	<id> ИД системы <0...9> По умолчанию: нет

НАСТРОЙКА ПАРАМЕТРОВ БЕСПРОВОДНЫХ ЗОН

Команда	Название	Параметр
WSON<n>	Активация беспроводной зоны	<n> Номер зоны (0...11)
WSSNDON<n>	Включение звукового оповещения при тревоге	
WINURG<n>,<x>	Включение режима круглосуточной 24-часовой зоны охраны	<n> Номер зоны <0...11> <x> Значение параметра 0: Выключен 1: Включен По умолчанию: 0

НАСТРОЙКА СОДЕРЖАНИЯ ЕЖЕДНЕВНОГО ОТЧЕТА СИСТЕМЫ

Команда	Название	Параметр
DRPTID=<n>	Добавление в отчет идентификатора	<n> значение параметра 0: Выключено 1: Включено По умолчанию: 1
DRPDEF=<n>	Добавление в отчет статуса охраны	
DRPBAT=<n>	Добавление в отчет вида питания системы	
DRPMEM=<n>	Добавление в отчет временной метки	
DRPRSI=<n>	Добавление в отчет уровня сигнала	
DRPDIN=<n>	Добавление в отчет состояния входов	
DRPTMP=<n>	Добавление в отчет температуры	

НАСТРОЙКА ПАРАМЕТРОВ ТРЕВОГИ**Внимание! Треугольные скобки не писать!!!**

Команда	Название	Параметр
ARING=<n>	Дозвон на сервисные номера при тревоге	<n> значение параметра 0: Выключено 1: Включено По умолчанию: 1
ASC=<n>	Включение автоответа при входящем звонке с сервисного номера телефона	
AWB=<n>	Добавление текущей даты и времени в тревожное сообщение	
UARTEVENT=<n>	Вывод событий на терминал (через COM-порт)	<n> значение параметра 0: Выключено 1: Включено По умолчанию: 0
IOAT=<n>	Установки числа отправляемых при тревоге SMS сообщений (повторных SMS)	<n> число отправляемых SMS сообщений По умолчанию: 1

НАСТРОЙКА ПАРАМЕТРОВ РАБОТЫ СИРЕНЫ

Команда	Название	Параметр
BUZEN=<n>	Включение/выключение сирены при тревоге Во избежание потери гарантии, категорически запрещается выдергивать сирену во время её работы!	<n> значение параметра 0: Выключено 1: Включено По умолчанию: 0
BUZT=<sec>	Настройка времени работы сирены при тревоге	<sec> время в секундах <0...255> По умолчанию: 60
BUZCLC	Сброс настроек сирены к заводским настройкам	

НАСТРОЙКА ПАРАМЕТРОВ ВХОДОВ/ВЫХОДОВ

Внимание! Треугольные скобки не писать!!!

Команда	Название	Параметр
IOTP=<I0I1I2I3><O0>	Настройка типа входов (НЗ/НО) и типа сработки выходов Пример: Установка на все входы тип отключена, а на выход тип зуммер IOTP=00002	<I0I1I2I3> Параметры входов 0: Отключена 1: Норм. Замкнута 2: Замкн+восстанов. 3: Норм. Разомкнута 4: Разомкнута+Восстанов.
IOUPI=<n>,<In>	Настройка типа входа	<O0>: Параметры выходов 0: Отключено 1: Реле 2: Серия импульсов 3: Импульс 4: «Реле на время»
IOPRO=0,<O0>	Настройка типа выхода	<n> номер входа <0...3>
IOIP=<n>	Выключение тревоги проводного входа Пример: Если необходимо отключить все входы IOIP=0123	<n> Номер входа <0...3>
IOIC=<n>	Включение тревоги проводного входа Пример: Если необходимо включить все входы IOIC=0123	<n> Номер входа <0...3>
DINURG<n>,<x>	Включение режима круглосуточной 24-часовой зоны охраны Пример: Установить статус 24 часовой зоны на все входы DINURG0123,1	<n> Номер входа <0...3> <x> Значение параметра 0: Выключен 1: Включен По умолчанию: 0

DINSND<n>,<x>	Включение звука сирены при тревоге Пример: Выключение звуковой сирены при тревоге у всех входов DINSND0123,0	<n> Номер входа <0...3> <x> Значение параметра 0: Выключен 1: Включен По умолчанию: 1
IOAS<n>,<time>	Лимит отправки SMS Пример: Лимит 21 минута для 3-го входа IOAS3,21	<n> Номер входа <0...3> <time> Время в минутах <0...255>
IOLS<n>,<time>	Повторная отправка SMS Пример: Отправка повторного тревожного SMS через 13 минут для 1-го входа IOLS1,13	
DINDLY<n>,<time>	Задержка тревоги Пример: Задержка тревоги 3-го входа на 345 секунд DINDLY3,345	<n> Номер входа <0...3> <time> Время в секундах <0...65535>
S<nn>=<string>	Установка пользовательского текста сообщения, присылаемого при тревоге проводного входа	<nn> Номер входа <04...07> <string> Текст SMS
S<nn>=<string>	Установка пользовательского текста сообщения, присылаемого при восстановлении проводного входа	
S<nn>=?	Запрос текста SMS, присылаемого при тревоге или восстановлении.	<nn> Номер входа <03...07>
I<nn>=<name>	Установка имени проводного входа	<nn> Номер входа/выхода <00...03> <name> Имя входа
O<nn>=<name>	Установка имени выхода	
IOOR=<n>	Включение функции запоминания состояния входа	<n> значение параметра 0: Выключено 1: Включено По умолчанию: 0
IOHT=<time>	Настройка времени работы «реле на время»	<time> Время работы в минутах <0...255>

НАСТРОЙКА ПАРАМЕТРОВ РАБОТЫ ВСТРОЕННОГО АККУМУЛЯТОРА

Команда	Название	Параметр
BATEN=<n>	Включение функции контроля пропажи внешнего электропитания По умолчанию: 1	<n> значение параметра 0: Выключено 1: Включено
POWDLY=<sec>	Время задержки отправки тревожного SMS о потере электропитания По умолчанию: 5	<sec> время в секундах <0...65535>

POW	Запрос статуса состояния электропитания	
-----	---	--

НАСТРОЙКА ТЕМПЕРАТУРНОГО ДАТЧИКА
Внимание! Треугольные скобки не писать!!!

Команда	Название	Параметр
TMPON	Включение функции тревоги встроенного температурного датчика	
TMPOFF	Выключение функции тревоги встроенного температурного датчика	
TMPSMS<n>	Включение функции отправки SMS о тревоге температурного датчика	<n> значение параметра 0: Выключено 1: Включено
TMPSDN<n>	Включение функции звукового оповещения при тревоге температурного датчика	
TMPURG<n>	Включение функции 24-часового режима работы для температурного датчика	По умолчанию: 1
TMPH<val>	Настройка верхнего температурного порога температурного датчика	<val>
TMPL<val>	Настройка нижнего порога температурного датчика	Значение температуры <-127...+125>
TMPB<val>	Настройка поправки температурного датчика	
TMPLS<min>	Лимит отправки SMS	<min>
TMPRS<min>	Повторная отправка SMS	Время в минутах <0...255>
TMPDLY<sec>	Задержка тревоги	<sec> Время в секундах <0...255>
TMPOS<val>	Настройка значения отклонения температуры при котором произойдет тревога температурного датчика	<val> Значение отклонения <0...255>

НАСТРОЙКА ПАРАМЕТРОВ РАБОТЫ РЕЛЕ

Команда	Название	Параметр
IOOC=<n0n1n2n3><x0x1x2x3>	Настройка типа работы реле при тревоге и восстановлении	<n0n1n2n3> реакция реле при тревоге <0...6> <x0x1x2x3> реакция реле при восстановлении <0...6>

Значение параметра работы реле			
0	Разомкнуть реле	4	Замкнуть на 30 секунд
1	Замкнуть реле	5	Замкнуть на 60 секунд
2	Импульс реле	6	Бездействие
3	Замкнуть на 300 секунд		

Команда	Название	Параметр
IOOA0<index>	Настройка условия включения реле	<index> условие включения реле <0...15>

Условие включения реле			
0	Ничего	5	Внутренний термодатчик
1	0 Проводная зона	6	Потеря питания
2	1 Проводная зона	7	Дозвон
3	2 Проводная зона	15	Включение охраны
4	3 Проводная зона		

НАСТРОЙКА РАБОТЫ ТАЙМЕРОВ

Внимание! Треугольные скобки не писать!!!

Команда	Название	Параметр
MTIMER<n><HH>,<MM>,<act>	Системный таймер	<n> Номер таймера <0...5>
MSPAN<n><min>,<act>	Минутный таймер	<DD>: Дни <0...6>
SSPAN<n><min>,<act>	Секундный таймер	<HH>: Часы <0...24>
		<MM>: Минуты <0...60>
		<min>: Минуты <0...65535>
MDATE<n><DD>,<HH>,<MM>,<act>	Недельный таймер	<sec>: Секунды <0...65535>
		<act>: Действие <0...16>

Параметр настройки действия по таймеру			
0	Ничего	7	Запретить звук сирены
1	Снять с охраны	8	Замкнуть реле
2	Поставить на охрану	12	Разомкнуть реле
4	SMS отчет	16	Импульс реле
5	Будильник	20	Выполнить пользовательскую команду №0
6	Разрешить звук сирены	27	Перезагрузка КП

Настройка через персональный компьютер

Пакет программного обеспечения Sapsan предназначен для конфигурирования, управления и контроля оборудованием сигнализации Sapsan с помощью персонального компьютера под управлением операционной системы Windows.



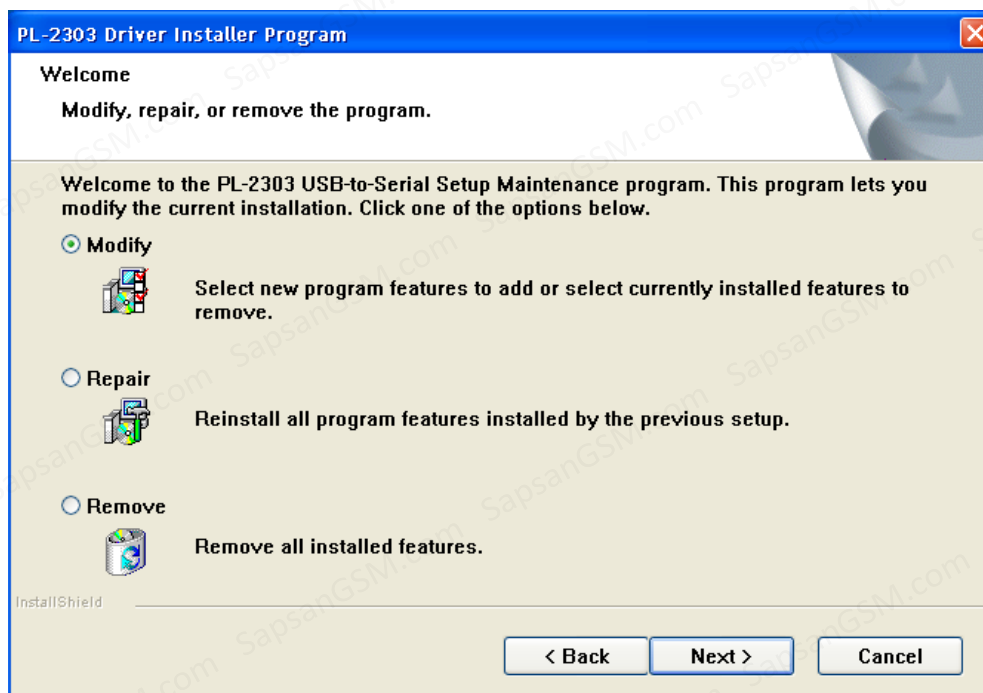

Внимание! Перед изучением данной инструкции необходимо ознакомиться с инструкцией пользователя на систему охраны Sapsan GSM PRO 5T.

Перед использованием программного обеспечения необходимо установить драйвер устройства, идущий в комплекте. Для этого запустите файл **Sapsan USB driver.exe** и следуйте дальнейшим указаниям установщика.



















Подключение устройства Sapsan GSM PRO5T производится с использованием кабеля USB-miniUSB.

1. Элементы управления программой

-  Отсутствие связи между контрольной панелью и персональным компьютером
-  Связь между контрольной панелью и персональным компьютером установлена
-  Обновление страницы настроек
-  Сохранить введенные на странице настроек параметры
-  Отменить/Стереть введенные настройки

2. Окно навигации по программе

Параметры	Параметры	Параметры	Параметры	Параметры
 Абоненты	Wireless	Wireless	Wireless	Wireless
 Базовые	 Настройки MMS	Проводные зоны	Проводные зоны	Проводные зоны
 Тревожные	 Все SMS	 Входы и выходы	Извещатели	Извещатели
 Системные	 Настройки E-Mail	 Текст сообщений	 Сирена	Прочее
	 Тревожные номера	 Параметры входов	 Внеш. термодатчик	 Настройка выходов
	 Радиозоны	 Названия шлейфов	 Аккумулятор	 Таймеры
	 Приоритетные	 Название реле		 Расписание таймеров
		 Приоритет оповещения		 Терминал
		 Inputs Alarm		 Команды пользователя
Wireless	Проводные зоны	Проводные зоны	Прочее	
Проводные зоны	Извещатели	Извещатели		
Извещатели	Прочее	Прочее		
Прочее				

Данное окно позволяет получить доступ к любому пункту меню настройки устройства. Содержит пункты: «Параметры», «Проводные зоны», «Извещатели», «Прочее».

3. Основные параметры подключения контрольной панели к компьютеру



«Порт» Выбор порта через который контрольная панель (далее КП) подключена к персональному компьютеру (далее ПК). Посмотреть текущий порт подключения возможно в «ПУСК» -> «Панель управления» -> «Система» -> «Оборудование» -> «Диспетчер устройств» -> «Порты (COM и LPT)»

«BPS» число бит в секунду. Скорость обмена информацией между ПК и КП. Стандартное значение, подходящее для большинства компьютеров 9600 бит/с.

«Четность» Параметр определяет способ, который используется для обнаружения ошибок при обмене данными между КП и ПК. Стандартное значение «0:NONE», проверка четности отключена.

«Пароль» Текущий пароль системы. Определяется программой автоматически и подставляется в данное поле в зашифрованном виде.

«Режим настройки» Кнопка запускающая режим настройки системы.

«Загрузить» Кнопка запускающая процесс считывания настроек из памяти КП.

«Рестарт» Кнопка запускающая перезагрузка подсоединенной КП.

«Сброс настроек» Кнопка запускающая процесс восстановления настроек КП к заводским, при этом из памяти удаляются все ранее внесенные изменения и очищается «история данных»

«Сохранить» Кнопка позволяющая сохранить текущие настройки («профиль») системы в отдельный текстовый файл, для дальнейшего переноса на другие устройства, и восстановлению настроек в случае их внезапной утери.

«Вставить» Загрузка ранее сохраненного «профиля» системы из текстового файла.

Если все настройки данного пункта выполнены верно, то начнется процесс считывания данных с устройства Sapsan GSM PRO5T.

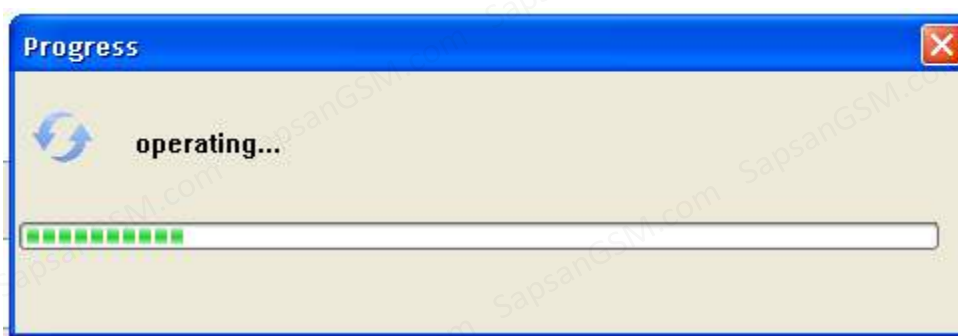

По окончании процесса считывания данных в нижней части программы отобразится сообщение **«Come into setup mode success»**

4. Пункт меню «Абоненты»

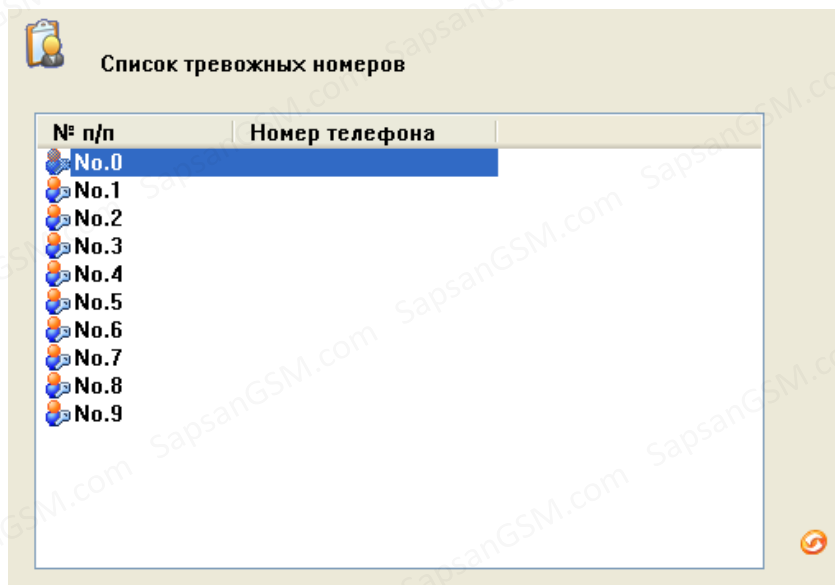

Для работы системы требуется ввести номера оповещения и управления (номера телефонов абонентов). Для этого необходимо произвести двойное нажатие левой кнопкой мыши (далее ЛКМ) на названии порядкового номера телефона (например №. 0). После этого откроется окно «Inputs» где необходимо ввести номер телефона абонента в формате +7XXXXXXXXXX.

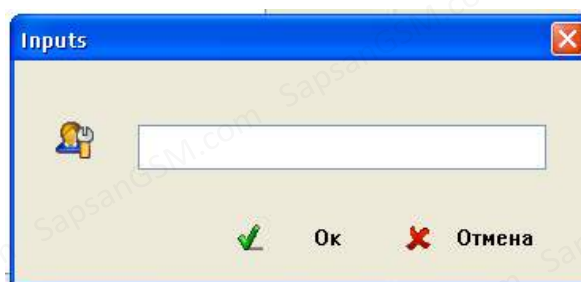

5. Пункт меню «Базовые»

Внимание! Параметры «Диапазон» и «sms mode» выставляются в автоматическом режиме. Менять их нежелательно так как это может привести к неработоспособности системы.

«Тревога при GSM ниже:» - контроль уровня GSM сети. При понижении сигнала ниже выставленного уровня КП отправляет тревожное сообщение на номера абонентов. Нормальный уровень GSM сигнала лежит в пределах 18...32. Не рекомендуется ставить большие значения так как возможны ложные тревоги.

«Ежедневный отчет в 10:00» - при включении данного параметра КП будет отправлять ежедневное сообщение, содержащее данные о работе системы (статус охраны, время, тревоги, значения температур и др.)

«Сервисное сообщение при включении» - сообщение, которое КП будет отправлять на номера абонентов в случае первоначального включения или после перезагрузки при пропаже GSM-сети.

«SMS отчет корректной SMS команды» - при включении данного пункта КП будет подтверждать отправленные на неё SMS-команды управления и настройки, содержащие правильную команду.

«SMS отчет некорректной SMS команды» - при включении данного пункта КП будет предупреждать сообщением SMS о неверно отправленной на неё SMS-команде управления и настройке.

«Описание устройства (добавится в сообщении)» - в поле ввода данного возможно написать информацию описывающую систему (место установки, информацию о пользователях), которая будет добавляться в отправляемые КП сообщения.

Внимание! Текст описания ограничен количеством символов, которые способны передаваться в SMS сообщения. Для сообщений содержащих русские буквы, длина SMS сообщения ограничена 70-ю символами. Но не рекомендуется писать такие длинные описания, так как присылаемая помимо описания информация может не помещаться в передаваемое сообщение.

«ИД системы» - цифровое описание системы (идентификационный номер), служащее для корректного подключения к серверу сбора информации (опциональная возможность). Максимальная длина ИД системы 8 символов (0...9).

«Включить запрос баланса» - параметр отвечающий за переадресацию на номера оповещения входящих SMS сообщений о балансе.

«Номер баланс-сервера» - номер сервиса оператора, обеспечивающего оповещения о балансе по SMS сообщениям.

«Запрос баланса» - текст SMS сообщения, которое необходимо отправить на номер сервиса оператора для получения баланса.

6. Пункт меню «Тревожные»

Дозвон при тревоге

Отвечать на входящий звонок

Добавить подпись и дату в тревожное SMS

Вывод событий на виртуальный COM-порт

Посылать тревожное SMS раз

Информация ежедневного отчёта

Внутренний термодатчик Имя устройства

ИД Питание

Статус охраны

GSM сигнал Состояние цифровых входов

«Дозвон при тревоге» - параметр, отвечающий за осуществление обзвона абонентов в случае тревоги. Рекомендуется включать данный пункт, но при большом количестве записанных в память КП номеров абонентов оповещение всех может занимать длительный временной интервал.

«Отвечать на входящий звонок» - при включении данного пункта позволяет позвонить на систему и, при условии, что номер записан в память КП, прослушать помещение и что-либо сказать (микрофон и динамик обратной связи в комплект не входит).

«Добавить подпись и дату в тревожное SMS» - добавляет время отправки в сообщении, а также описание устройства. Рекомендуется включать данное сообщение для контроля времени, когда произошла тревога.

«Вывод событий на виртуальный COM-порт» - позволяет просматривать события системы через COM-порт. Требуется для отладки в сервисных центрах.

«Присылать тревожное SMS раз» - настраивает количество SMS сообщений отправляемых системой на каждый записанный в неё номер абонента в пределах от 0 до 100. Не рекомендуется ставить большие значения, так как процесс оповещения всех абонентов при этом затягивается.

«Информация ежедневного отчета» - информация, которую будет включать в себя ежедневное SMS сообщение в 10:00.

Ежедневный отчет содержит следующие пункты:

Ежедневный отчет	
Внутренний термодатчик	Текущее показание встроенного в КП термодатчика
ИД	Идентификационный номер системы
Статус охраны	Информация о текущем состоянии режима охраны
GSM сигнал	Текущий уровень GSM сигнала сети
Имя устройства	Наименование устройства заданное при настройке
Питание	Режим питания устройства: от встроенного АКБ или от сети 220 В
Состояние входов	Текущее состояние входных цифровых зон

7. Пункт меню «Все SMS»

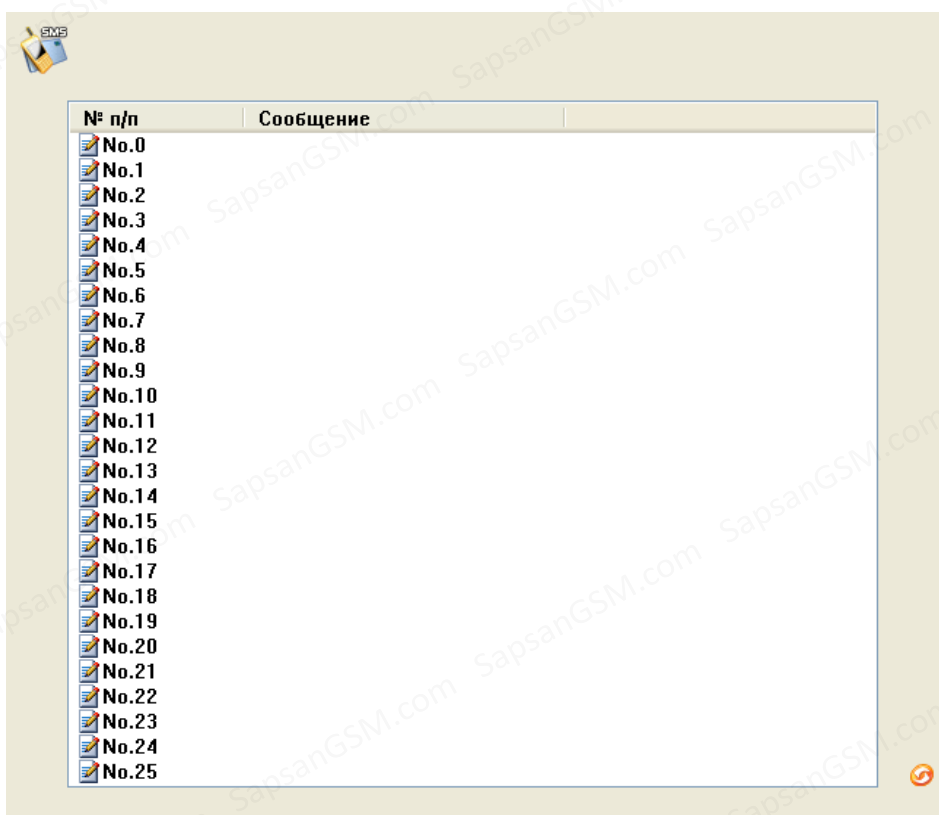

Данный пункт меню содержит текстовку всех сообщений, которые возможно изменить пользователю. Для изменения необходимо произвести двойное нажатие ЛКМ на номер сообщения, которое необходимо изменить и в открывшемся окне произвести изменение текста.

Внимание! Длина вводимого сообщения, не должна превышать 40 символов (включая пробелы).

8. Пункт меню «Радиозоны»

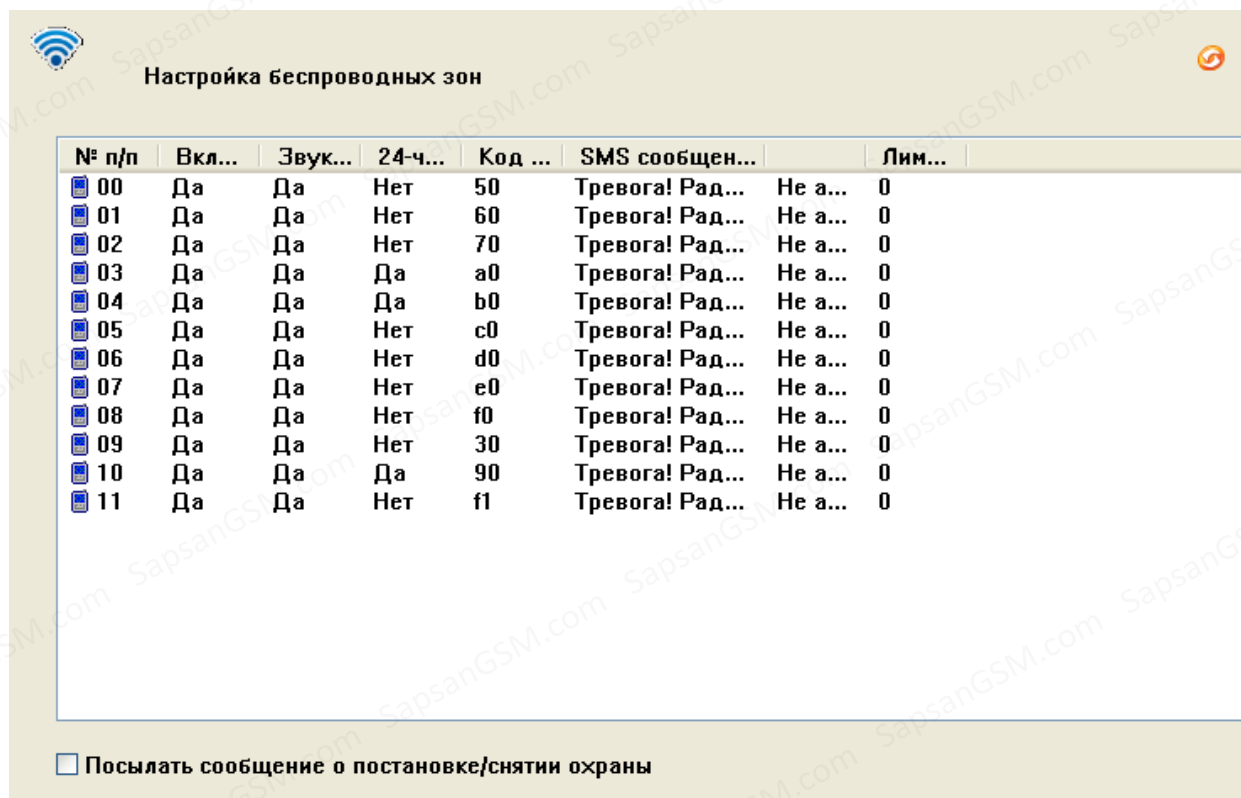

Данный пункт меню позволяет настроить параметры беспроводных тревожных зон. Для изменения параметров необходимо произвести двойное нажатие ЛКМ на нужном номере зоны и в открывшемся окошке произвести необходимые изменения.

«Посылать сообщение о постановки/снятии с охраны» - включает функцию оповещения абонентов, о том, с какого брелока была осуществлена постановка системы на охрану.

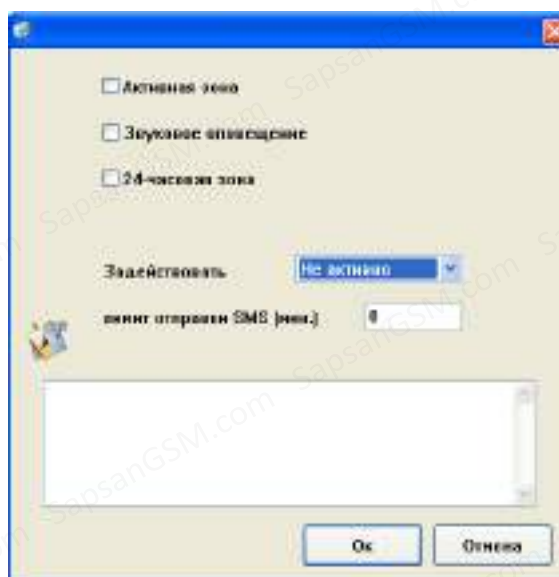

«Активная зона» - включает или выключает беспроводную зону.

«Звуковое оповещение» - включает или выключает звуковое оповещение встроенной сиреной при тревоге.



«24-часовая зона» - устанавливает для выбранной зоны 24-х часовой режим работы.

«Задействовать» - включает или выключает функцию сработки реле при сработке указанной радиоканальной зоны. Выпадающий список содержит варианты: «Не активно», «Реле 0».

«Лимит отправки SMS (мин.)» - Устанавливает интервал «невосприимчивости» в минутах, во время которого повторный сигнал «Тревога» не будет запускать процесс оповещения по SMS.



9. Приоритетные

 **Установки прав абонентов на смс и дозвон**

Тел.№...	зона...	0	1	2	3	4	5	6	7	8	9	1..
CS0												
CS1												
CS2												
CS3												
CS4												
CS5												
CS6												
CS7												
CS8												
CS9												

Тел.№...	зона...	0	1	2	3	4	5	6	7	8	9	1..
CS0												
CS1												
CS2												
CS3												
CS4												
CS5												
CS6												
CS7												
CS8												
CS9												

  

Данный пункт меню позволяет установить, какому из номеров оповещения при тревоге будут отсылаться SMS и осуществляться дозвон. Для изменения необходимо произвести однократное нажатие ЛКМ на желаемой ячейке.

«О» - функция включена для данного номера абонента

«X» - функция отключена для данного номера абонента

10. Пункт меню «Системные»

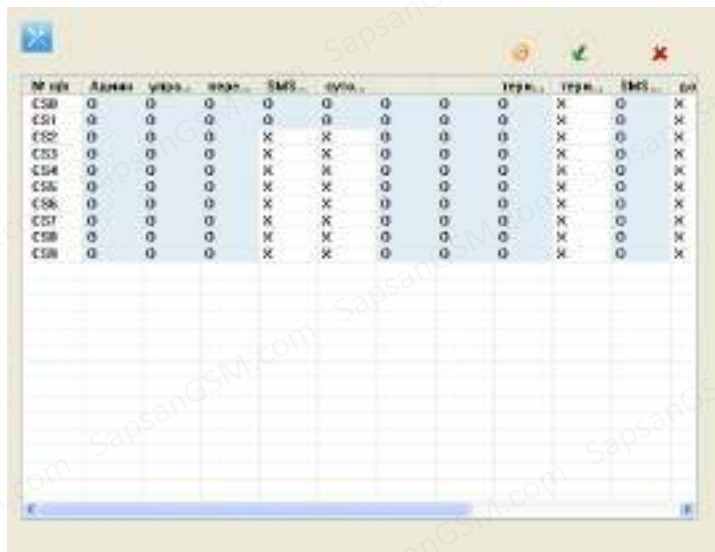

Данный пункт меню служит для расстановки прав абонентов на различные функции системы. Для изменения необходимо произвести однократное нажатие ЛКМ на желаемой ячейке.

«O» - функция включена для данного номера абонента

«X» - функция отключена для данного номера абонента

Функционал абонентов	
Админ	Данные номера могут ставить/снимать систему на охрану
Управление по SMS	Данные номера могут изменять параметры настройки системы SMS командами
Перезапись номеров	Данные номера могут удалять/добавлять номера оповещения
SMS о включении	Данным номерам приходят сообщения о запуске/перезагрузке системы
Суточный отчет	Данным номерам приходят сообщения суточного отчета в 10:00
Термодатчик SMS	Данным номерам приходят тревожные сообщения от термодатчиков
Термодатчик дозвон	Данным номерам осуществляется дозвон при тревоге термодатчика
SMS по питанию	Данным номерам отправляется SMS при пропаже и восстановлении электропитания
Дозвон по питанию	Данным номерам производится дозвон при пропаже и восстановлении электропитания
Низкий GSM сигнал SMS	Данным номерам приходят SMS о тревоге низкого GSM сигнала
SMS о постановке на охрану	Данным номерам отсылаются сообщения о постановке/снятии системы на охрану

11. Пункт меню «Входы и выходы»

Переключение входов

		24 часа	Звук
зона0	<input type="text"/>	<input type="checkbox"/>	<input type="checkbox"/>
зона1	<input type="text"/>	<input type="checkbox"/>	<input type="checkbox"/>
зона2	<input type="text"/>	<input type="checkbox"/>	<input type="checkbox"/>
зона3	<input type="text"/>	<input type="checkbox"/>	<input type="checkbox"/>

Логика работы выходов

Выход 0

Текущий статус

Запомнить состояние

Настройка "реле на время"

Время работы (мин.)

✓

«Переключение входов» - позволяет настраивать логику работы цифровых входов (тревожных зон). Каждая зона настраивается по отдельности с помощью раскрывающегося списка параметров.

Внимание! После внесения любых настроек в данном пункте, необходима перезагрузка КП для их активации.

Параметры входов
Отключена
Нормально замкнута
Замкнута + восстановлена
Нормально разомкнута
Разомкнута + восстановлена

«24-часа» - устанавливает режим работы зоны как 24-часовой. Контроль шлейфа будет осуществляться даже при снятом режиме охраны.

«Звук» - включение sireны при тревоге проводного шлейфа.

«Логика работы выходов» - позволяет настроить логику работы выхода при различных событиях. Каждый выход настраивается отдельно с помощью раскрывающегося списка параметров.

Логика работы выходов	
Отключено	Выключение выхода
Реле	Выход работает в режиме реле. До окончания сигнала «Тревога».
Серия импульсов	Импульсы на выходе с временем работы равным времени работы встроенного зуммера.
Импульс	Единичный импульс
Реле на время	Выход работает в режиме реле. Время работы ограничено параметром «Время работы (мин.)»

«Настройка «Реле на время» - позволяет настроить время замыкания выхода при выборе логики работы «Реле на время»

«Время работы (мин.)» - в окне ввода указывается время работы выхода в минутах. По умолчанию 15 минут.

«Запомнить состояние» - при перезагрузке восстанавливается состояние реле, которое было до неё.

12. Пункт меню «Текст сообщений»

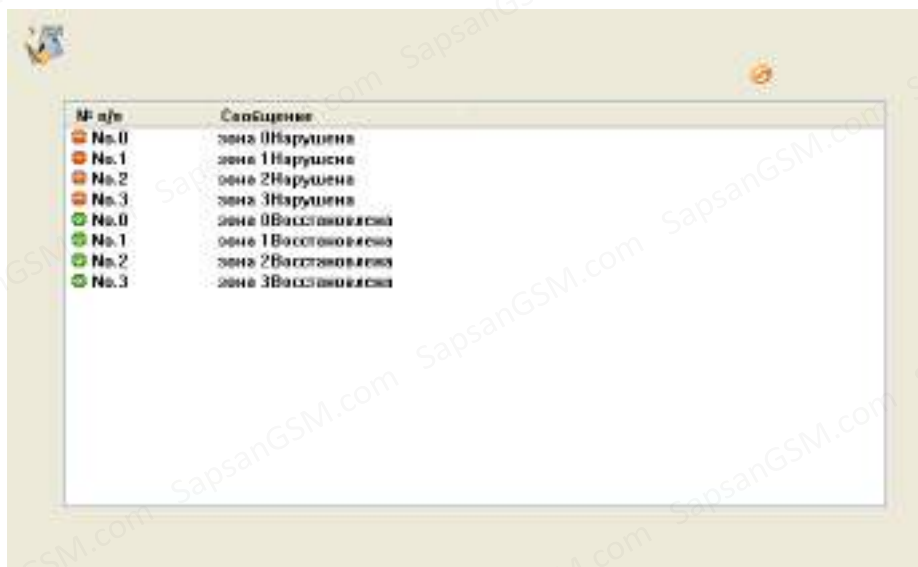

Данный пункт меню содержит текстовку всех сообщений от цифровых входов, которые возможно изменить пользователю. Для изменения необходимо произвести двойное нажатие ЛКМ на номер сообщения, которое необходимо изменить и в открывшемся окне произвести изменение текста.

13. Пункт меню «Параметры входов»

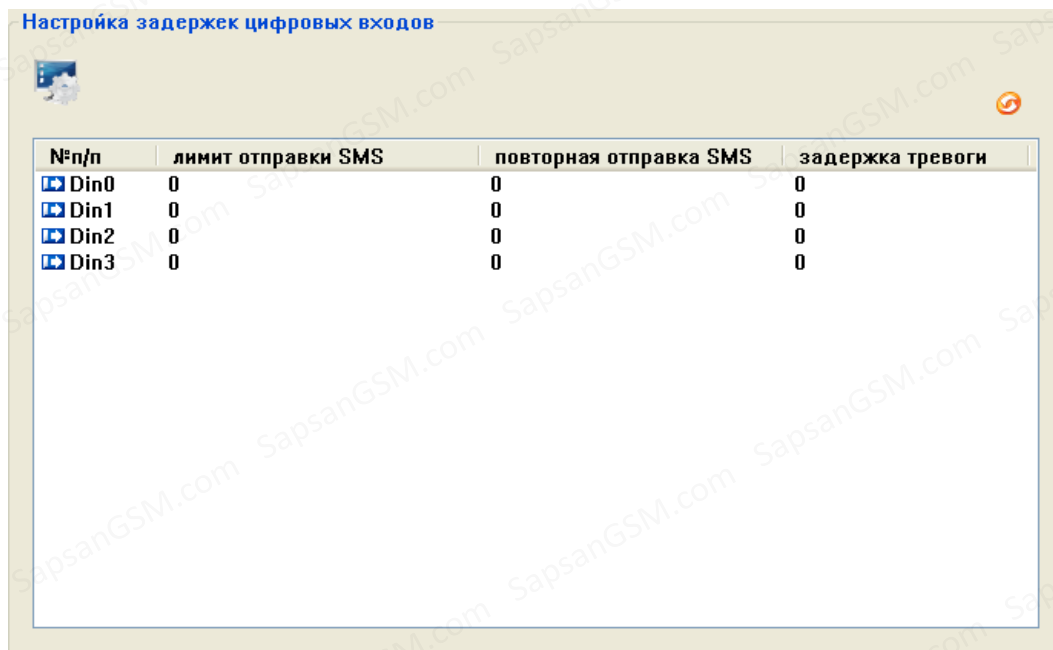

Данный пункт меню позволяет настраивать все задержки сработки проводных шлейфов.

«Настройки задержек проводных зон» - в данном окне показаны все установленные задержки проводных зон. Для изменения параметров необходимо произвести двойное нажатие ЛКМ на названии проводной зоны и в открывшемся окне произвести настройку параметров.

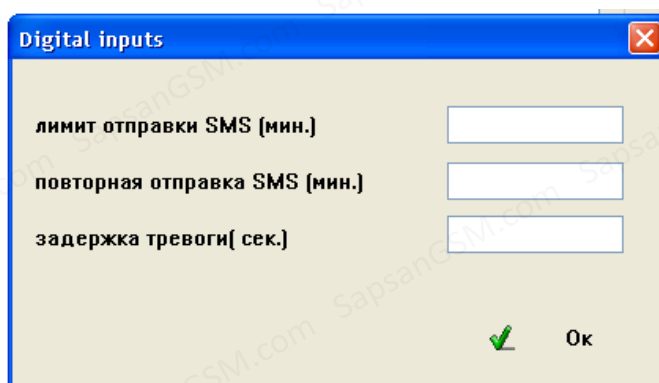

«Лимит отправки SMS (мин.)» – Устанавливает интервал «невосприимчивости» в минутах, во время которого повторный сигнал «Тревога» не будет запускать процесс оповещения по SMS.

«Повторная отправка SMS (мин.)» - Устанавливает интервал повторной отправки SMS оповещения о сигнале «Тревога».

«Задержка тревоги (сек.)» - Устанавливает задержку перед отправкой SMS оповещения о сигнале «Тревога».

14. Пункт меню «Названия шлейфов»

Названия проводных зон

№ п/п	Название
0	ЗОНА-0
1	ЗОНА-1
2	ЗОНА-2
3	ЗОНА-3

Данный пункт меню позволяет настроить название цифровых входов (проводных зон охраны). Для изменения необходимо произвести двойное нажатие ЛКМ на номер зоны, название которой необходимо изменить и в открывшемся окне произвести изменение текста. Длина названия цифрового входа не должна превышать 24 символа (включая пробелы).

15. Пункт меню «Название реле»

Названия тревожных выходов

№ п/п	Название
0	

Данный пункт меню позволяет настроить название выходов (реле). Для изменения необходимо произвести двойное нажатие ЛКМ на номер выхода, название которого необходимо изменить и в открывшемся окне произвести изменение текста. Длина названия проводного выхода не должна превышать 24 символов (включая пробелы).

16. Пункт меню «Сирена»

Параметры сирены

Время работы (сек)

Разрешить

Применить

«Время работы (сек.)» - устанавливает промежуток работы сирены при тревоге. Максимальное значение 600 секунд.

«Разрешить» - активирует функцию включения сирены при тревоге.

Во избежание потери гарантии, категорически запрещается выдергивать сирену во время её работы!

17. Пункт меню «Встр. Термодатчик»

Встроенный датчик температуры

Верхний градусов °C

Нижний порог градусов °C

Поправка градусов °C

Текущая градусов °C

Лимит отправки SMS (мин.)

Повторная отправка SMS (мин.)

Задержка тревоги (сек.)

Отклонение температуры

Разрешить тревоги термодатчика

24 часа

Звуковое оповещение

Отправлять SMS о тревоге термодатчика

Данный пункт меню содержит настройки внутреннего температурного датчика. Датчик поддерживает измерение температуры в диапазоне -55...+125 градусов.

«Верхний порог» - настройка верхнего порога температуры, при пересечении которого будет формироваться сигнал «Тревога».

«Нижний порог» - настройка нижнего порога температуры, при пересечении которого будет формироваться сигнал «Тревога».

«Поправка» - калибровка значения температуры для устранения ошибки показания температурного датчика. В случае необходимости уменьшить показания поправку следует вводить со знаком «+». В случае необходимости увеличения показания поправку следует вводить со знаком «-».

«Текущая» - показывает текущую температуру встроенного термодатчика.

«Отклонение температуры» - Устанавливает на какую величину должно отклониться показание температуры от верхнего или нижнего порога, чтобы КП начала формировать сигнал «Тревога».

«Лимит отправки SMS (мин.)» – Устанавливает интервал «невосприимчивости» в минутах, во время которого повторный сигнал «Тревога» не будет запускать процесс оповещения по SMS.

«Повторная отправка SMS (мин.)» - Устанавливает интервал повторной отправки SMS оповещения о сигнале «Тревога».

«Задержка тревоги (сек.)» - Устанавливает задержку перед отправкой SMS оповещения о сигнале «Тревога».

«24 часа» - устанавливает круглосуточный режим работы для температурного датчика.

«Звуковое оповещение» - активирует функцию включения сирены при тревоге температурного датчика.

«Разрешить тревоги термодатчика» - данный пункт меню активирует функцию формирования сигнала «Тревога» температурного датчика.

«Отправлять SMS о тревоге термодатчика» - данный пункт меню активирует функцию отправки тревожных SMS сообщений на телефоны абонентов.

18. Пункт меню «Аккумулятор»

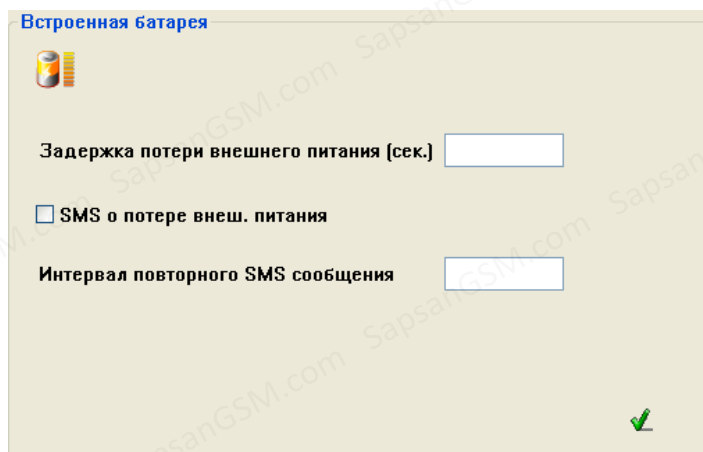

Данный пункт меню позволяет настроить параметры работы встроенной батареи.

«Задержка потери внешнего питания (сек.)» - минимальное время, на которое должно пропасть внешнее питание для того, чтобы сформировался сигнал «Тревога».

«SMS о потере внеш. Питания (сек.)» - активирует функцию отправки тревожного SMS сообщения при потере внешнего питания.

«Интервал повторного SMS сообщения» - время через которое будет послано повторное SMS сообщение при потере внешнего питания.

19. Пункт меню «Контакты реле»

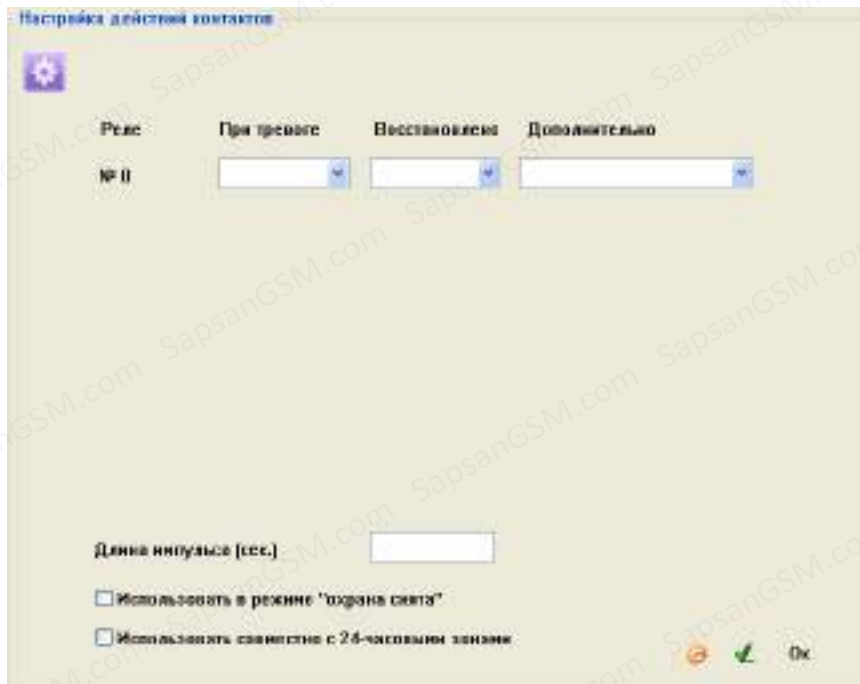

Данный пункт меню позволяет настроить действие контактов реле при различных ситуациях.

«Реле» - указываются номер проводного выхода (реле).

«При тревоге» - в выпадающем списке указывается действия реле при формировании сигнала указанного в разделе «Дополнительно»

«Восстановлено» - в выпадающем списке указывается действие реле при завершении сигнала указанного в разделе «Дополнительно»

Значение параметра работы реле
Разомкнуть реле
Замкнуть реле
Импульс реле
Замкнуть на 300 секунд
Замкнуть на 30 секунд
Замкнуть на 60 секунд
Бездействие

«Дополнительно» - в данном пункте указывается ситуация, при которой будут выполняться указанные действия реле.

Условие включения реле
Ничего
0 Проводная зона
1 Проводная зона
2 Проводная зона
3 Проводная зона
Внутренний термодатчик

Потеря питания
Дозвон
Включение охраны

«Длина импульса (сек.)» - устанавливает длительность включения реле при выборе режима работы «Импульс».

«Использовать в режиме охрана снята» - при активации данного пункта сработка любого датчика при снятой охране спровоцирует сработку выхода по заданному алгоритму.

«Использовать совместно с 24-часовыми зонами» - при активации данного пункта сработка любого датчика из 24-часовой зоны при снятой охране спровоцирует сработку выхода по заданному алгоритму.

20. Пункт меню «Таймеры»

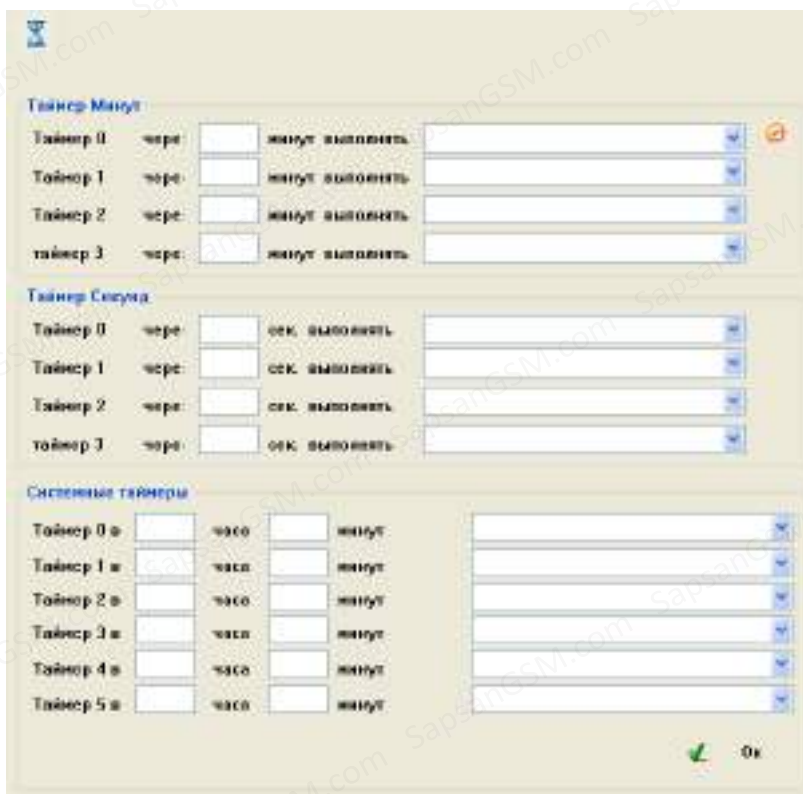

Данный пункт меню позволяет настроить работу КП по запрограммированным таймерам.

«Таймер минут» - позволят указать интервал времени в минутах, по истечении которого будет выполнено указанное действие. Поддерживается 4 различных таймера.

«Таймер секунд» - позволят указать интервал времени в секундах, по истечении которого будет выполнено указанное действие. Поддерживается 4 различных таймера.

«Системные таймеры» - позволяют настроить время выполнения указанного действия по внутренним часам КП с точностью до минут.

Раскрывающийся список действий позволяет выбрать действие при выполнении таймера.

Параметр настройки действия по таймеру	
Ничего	Запретить звук зуммер
Снять с охраны	Замкнуть реле
Поставить на охрану	Разомкнуть реле
Замкнуть реле 0	Импульс реле

Включить звук зуммера	SMS отчет
Разрешить звук зуммер	

21. Пункт меню «Расписание таймеров»



Данный пункт меню позволяет настроить расписание таймеров по дням недели с указанием конкретного времени включения с точностью до минут. Раскрывающийся список действий недельных таймеров аналогичен раскрывающемуся списку действий пункта меню «Таймеры».

Возможные неисправности и их устранение

Неисправность	Причина	Вариант решения
Нет реакции на брелки и датчики	Сели батарейки в датчиках/пультах	Заменить неработающие батарейки
	Не прописан беспроводной адрес	Согласно инструкции произвести настройки системы
	Маленький радиоканал	Обратится в сервисный центр
Постоянно включена сирена	Сгорел транзистор усилителя звука	Обратится в сервисный центр
Нет регистрации КП в сети	Плохой контакт SIM-карты	Потереть контакты держателя
	Отсутствие сети оператора	Использовать другого оператора или переместится в зону уверенного приема сигнала
	Модем неисправен	Обратится в сервисный центр
Не шлет SMS Не происходит звонок	Плохой контакт SIM-карты	Проверить контакты держателя
	Отсутствие сети оператора	Использовать другого оператора или переместится в зону уверенного приема сигнала
	Отсутствуют деньги на балансе	Проверить баланс и при необходимости пополнить его.
	Система не настроена	Произвести настройку в соответствии с данной инструкцией
	Модем неисправен	Обратится в сервисный центр
Не включается	Сел резервный источник питания	Зарядить резервный источник питания

	Не работает блок питания	Заменить блок питания
Сбрасывается дата/время	Перезагрузка КП вследствие низкого уровня GSM сети	Вариант решения в приложении

Приложение

Для отмены запроса синхронизации времени и сообщений “Запрос синхронизации времени...” и для корректного отображения времени/даты в настройках системы, необходимо на номер SIM-карты, установленной в контрольной панели, отправить SMS с текстом:

PRTCS0#PRTSP1#SPxxxxxxxxxxx

0 – цифра ноль

xxxxxxxxxx– номер сим-карты, установленной в контрольной панели.

Для выполнения систематической перезагрузки системы в определенное время суток необходимо на номер SIM-карты, установленной в контрольной панели, отправить SMS с текстом:

MTIMER1=Часы,Минуты,27

Часы, Минуты – время перезагрузки в 24-часовом формате.

Для настройки функции запроса баланса сим-карты необходимо на номер SIM-карты, установленной в контрольной панели, отправить SMS с текстом:

CHECKBalanceN,X

N - Номер телефона баланс-сервиса оператора связи

X - Ключевое слово

Значения параметров для основных операторов связи		
Оператор	Megafon	MTS
Номер баланс-сервера	000100	111
Ключевое слово	Б	11

У оператора GSM связи «Beeline» услуга sms-запроса баланса отсутствует.

Внимание! Для других операторов данные параметры необходимо уточнять у оператора связи, SIM-карта которого вставлена в КП.

Разрешить сигнализации пересылать запрос баланса оператору связи:

FWDSMSn

n- значение параметра. 1: Разрешить; 0: Запретить.

ГАРАНТИЯ

Гарантийный срок

1. Гарантийный срок начинается с момента первоначальной покупки Продукции первым конечным пользователем. Продукция может состоять из нескольких различных частей, причем для разных частей может быть установлен различный гарантийный срок.
2. В зависимости от комплектации Гарантийный срок составляет:
 - 2.1. 2 года для контрольных панелей Sapsan и принадлежностей (проданных в комплекте с контрольной панелью или отдельно), помимо расходных частей и (или) принадлежностей, перечисленных ниже в подпунктах 2.2. и 2.3.;
 - 2.2. 6 месяцев для датчиков;
 - 2.3. 90 дней для пультов (брелоков).
3. Претензии в отношении недостатков составных частей Продукции после истечения соответствующих сроков не принимаются.
4. Гарантийный срок не подлежит продлению, возобновлению или иному изменению при последующей перепродаже Продукции.

Условия гарантийного обслуживания

1. При предъявлении претензии в соответствии с настоящей Гарантией Вы должны предоставить:
 - 1.1. Продукцию (или неисправную часть);
 - 1.2. Оригинал документа, подтверждающего покупку, с четким указанием наименования и адреса продавца, даты и места покупки, а также гарантийный талон, заполненный надлежащим образом, скрепленный печатью и подписанный продавцом.
2. Срок гарантийного ремонта определяется степенью неисправности изделия. Под неисправностью подразумевается потеря работоспособности изделия, которая может быть продемонстрирована сотруднику сервисного центра.
3. Доставка изделия в сервисный центр и обратно осуществляется клиентом самостоятельно.

Ограничение гарантийных обязательств

1. Претензии по комплектации и внешнему виду изделия принимаются только при его покупке.
2. Гарантийные обязательства не распространяются на расходные материалы (включая батареи, аккумуляторы, диски с программным обеспечением, аксессуары и т.д.)
3. Гарантия не распространяется на ущерб, причиненный другому оборудованию, работающему в сопряжении с данным изделием.
4. Гарантийные обязательства не распространяются на изделие в следующих случаях:
 - 4.1. Нормальный износ (включая, в частности, износ аккумуляторов или дисплеев);
 - 4.2. Выход изделия из строя по вине покупателя (нарушения им правил эксплуатации, неправильная установка и подключение, превышение рабочей температуры, перегрев и т.п.);
 - 4.3. Наличие внешних и/или внутренних механических повреждений (замятых контактов, трещин, сколов, следов удара и т.п.) полученных в результате неправильной эксплуатации, установки или транспортировки;
 - 4.4. Наличие признаков ремонта неуполномоченными лицами;
 - 4.5. Наличие повреждений, полученных в результате аварий, воздействия на изделие огня, влаги, сырости, экстремальных температурных условий или условий окружающей среды (либо в случае резкого изменения таких условий), коррозии, окисления, попадания внутрь корпуса насекомых, пыли, жидкости, посторонних предметов и т.п.;
 - 4.6. Наличие повреждений, полученных в результате неправильного подключения изделия в электросеть и/или эксплуатации изделия при нестабильном напряжении в электросети (отклонение напряжения более 10%), а также отсутствия (или выполненного с отклонениями от стандарта) заземления;
 - 4.7. Наличие следов электрического пробоя, прогар проводников и т.п.

Другие важные замечания

1. Совершение покупки означает согласие покупателя с настоящими условиями.
2. Компания ни при каких условиях не несет ответственности за какой-либо ущерб (включая все, без исключения, случаи потери прибылей, потери деловой информации, либо других денежных потерь), связанный с использованием или невозможностью использования приобретенного оборудования.

3. SIM-карта и сотовая и (или) иная сеть или система, в которой функционирует Продукция, предоставляются сторонним оператором, независимым от Компании. Поэтому в рамках настоящей Гарантии Компания не принимает на себя ответственность за функционирование, доступность, покрытие, услуги или диапазон охвата данной сотовой или иной сети или системы.

Компания гарантирует Вам, что в течение гарантийного срока компания в коммерчески разумный срок безвозмездно устранит дефекты материала, конструкции и изготовления путем ремонта или замены Продукции в соответствии с настоящей Гарантией (если законом не установлено иное).

Настоящая Гарантия действует и имеет исковую силу только в России.

<p style="text-align: center;">СВИДЕТЕЛЬСТВО О ПРИЕМКЕ</p> <p style="text-align: center;">Интеллектуальная беспроводная охранная GSM-сигнализация с функцией контроля температуры Sapsan GSM Pro 5T</p> <p style="text-align: center;">№ _____</p> <p style="text-align: center;">Соответствует техническим требованиям: ГОСТ Р МЭК 50775-95 (разд.5,6), ГОСТ Р 50009-2000, ГОСТ Р 52435-2005 (разд.5,6), ГОСТ Р 51317.3.2-2006 (разд.6,7).</p> <p style="text-align: center;">Отметка ОТК</p> <p style="text-align: center;">_____</p>
--

Информацию о расположении сервисных центров можно получить в местах приобретения товаров марки **Sapsan**, на сайте www.SapsanGSM.com, и по электронной почте Support@T4L.ru

Техническая поддержка по устройствам марки **Sapsan** осуществляется по телефону

+7(495) 139-0-931 или по электронной почте Support@T4L.ru

Гарантийный талон на оборудование марки Sapsan

Сведения об оборудовании	
1	Модель
2	Серийный номер
3	Беспроводной адрес
4	Наименование поставщика
Сведения о продавце	
1	Наименование продавца
2	Адрес фирмы продавца
3	Тел./факс. продавца
4	Дата продажи
Сведения о покупателе	
1	Ф.И.О. покупателя
Подтверждение продажи	
М.П.	Подпись продавца
	Подпись покупателя

Сведения о гарантийных ремонтах

Наименование СЦ		Сведения о ремонте
Дата ремонта		
Ф.И.О. инженера		
Подпись		

Наименование СЦ		Сведения о ремонте
Дата ремонта		
Ф.И.О. инженера		
Подпись		

Наименование СЦ		Сведения о ремонте
Дата ремонта		
Ф.И.О. инженера		
Подпись		

Приложение 1

Быстрое включение и настройка контрольной панели



Откройте коробку с системой Sapsan GSM PRO 5T и проверьте комплектацию и целостность устройств, входящих в комплект.



Возьмите контрольную панель и откройте отсек, закрывающий держатель SIM-карты. Для этого слегка надавите на выступающий замок крышки и потяните крышку вверх.



Вставьте SIM-карту в держатель. Подробно прочитать как это сделать можно в пункте инструкции **«Включение контрольной панели»**



Включение КП осуществляется тумблером **«ON-OFF»**, расположенном правее отсека для SIM-карты. Для включения необходимо перевести тумблер в положение **«ON»**



При включении контрольной панели начнется процесс инициализации системы, продолжительностью от 30 секунд до 1 минуты. По окончании процесса инициализации, в случае успешной регистрации КП в сети GSM, на LCD дисплее высветится сообщение «система готова».



Для доступа к функциям программирования контрольной панели необходимо нажать функциональную кнопку **«OK»**. В появившемся меню необходимо набрать пароль системы. По умолчанию пароль **000000**. Символы пароля набираются с цифровой клавиатуры контрольной панели. Для подтверждения набранного пароля необходимо нажать кнопку **«OK»**.



Для перемещения по меню используются функциональные кнопки **«UP»** - вверх и **«DOWN»** - вниз.

Для выбора нужного пункта меню необходимо нажать функциональную кнопку **«OK»**.

Для выхода из меню необходимо нажать функциональную кнопку **«EXIT»**.



Подключение КП Sapsan GSM PRO5T производится с использованием кабеля USB-miniUSB, идущего в комплекте. Разъем для подключения находится левее держателя для SIM-карты.

Комплектация сигнализации Sapsan GSM PRO 5T с датчиками

Наименование	Количество
Контрольная панель с монтажной планкой	1 шт.
Антенна GSM	1 шт.
Блок питания 220 VAC/12 VDC	1 шт.
Кабель USB-miniUSB	1 шт.
Комплект крепежных элементов	1 комплект
Проводная штатная сирена	1 шт.
Разъём RJ-11 с проводом, 6 pin (12 см.)	2 шт.
Беспроводной геркон (датчик открытия двери)	1 шт.
Беспроводной датчик движения	1 шт.
Пульт дистанционной постановки и снятия с охраны	2 шт.
Инструкция	1 шт.
Диск CD	1 шт.